



# CDVI

Security to Access



## KCINBT

***Digicode® extérieur avec électronique sécurisée***  
**Weatherproof Illuminated keypad with remote electronics**  
**Verlicht keypad met gescheiden elektronica**



EN FR NL

Merci pour l'achat de ce produit et pour la confiance que vous accordez à notre entreprise.

## 1] PRÉSENTATION DU PRODUIT

### ■ Digicode® extérieur - IP64 (clavier)

- Façade et touches métalliques - Haute résistance au vandalisme

### ■ Électronique sécurisée

- Commande et intelligence déportée en milieu protégé et raccordée au clavier par un câble de 3m fourni

### ■ Raccordement plug'n'play

- Tension libre « free voltage » :
- 12V → 24V AC / 12V → 48V DC
- 3 relais de commande

### ■ Programmation intuitive

- Standard CDVI jusqu'à 100 codes d'accès directement paramétrables par l'utilisateur

### ■ Ergonomique

- Touches lumineuses et signalisation sonore

### ■ Programmation par défaut

- Pas de code maître par défaut (sortie d'usine), seulement 5 termes

### ■ 2 installations possibles

- Fonctionnement de la BOXCODE uniquement avec l'app CDVI
- Fonctionnement de la BOXCODE avec l'app CDVI ou le Digicode® TMKCIN

## L'APPLICATION

Une application simple et rapide d'utilisation.

Vous avez la possibilité d'ajouter les utilisateurs directement via votre Smartphone avec la connexion Bluetooth.

L'application est accessible sur Android (à partir d'Android 5) et IOS (à partir de IOS 8.1)

Ci-dessous les 6 étapes de programmation :

1. Cliquez sur **box connectées** et sélectionnez votre box



2. Changez le nom de la box



Entrez le code maître lors de la 1ère utilisation ou connexion

3. Changez le code relais 1 (porte)



#### 4. Configurez les temporisations



#### 5. Créez une fiche utilisateur



#### 6. Ouvrez la porte à l'aide du bouton



#### TMKIN (EN OPTION)

#### ÉLECTRONIQUE SÉCURISÉE (BOXCODE)

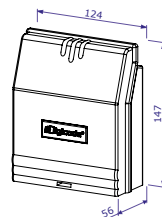
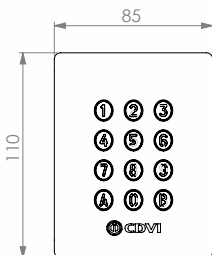
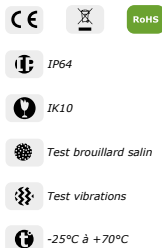

Consommation (3 relais activés et clavier éclairé)	12V	24V	48V
AC	166 mA	82 mA	-
DC	195 mA	105 mA	54 mA

## 2] RAPPELS ET RECOMMANDATIONS

### Rappel de câblage :

La distance de câblage entre le KCIN et l'électronique sécurisée doit être au maximum de 10 m. Attention de ne pas passer vos fils à proximité de câbles «Courant fort» (ex: 230 V AC).

### Câbles préconisés entre le KCIN et l'électronique sécurisée :

Pour une extension du câble 3 mètres fourni, privilégiez un câble 2 paires (4 fils) SYT1 8/10ème (AWG 20).

Alimentations préconisées : ADC335 ou ADC612S

Montage : Afin d'optimiser la fixation du KCIN et de prévenir les tentatives d'arrachement, privilégiez les surfaces planes.

### Composition des codes :

Par soucis de sécurité, il n'y a pas de code maître usiné (5 termes).









Le code 12345 est interdit en code maître. Lors de la création des codes utilisateurs, évitez les codes trop simples (ex: les suites 3 4 5 6 7).

### Recommandations d'installation :

Pour sécuriser l'installation, n'oubliez pas de placer la varistance sur le système de verrouillage, en parallèle, au niveau de l'alimentation.

L'électronique sécurisée du KCIN doit être impérativement installée dans un environnement clos et protégé des conditions climatiques extérieures.

### 3] ÉLÉMENTS FOURNIS

								
<b>KCIN</b>	-	<b>1</b>	<b>1</b>	<b>2</b>	<b>2</b>	-	-	-
<b>Electronique sécurisée</b>	<b>1</b>	-	-	<b>2</b>	<b>2</b>	<b>2</b>	<b>2</b>	<b>1</b>

### 4] MONTAGE

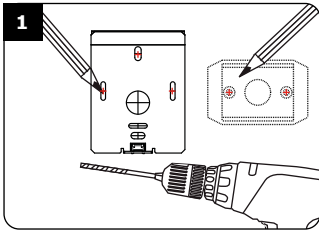

Vérifiez la distance entre le KCIN et son électronique sécurisée (Voir page 9 «Rappels et recommandations»). A l'aide de la plaque de fixation de l'électronique sécurisée et du KCIN, prenez les marques et percez les 2 trous de fixation (forêt Ø 5 mm et profondeur minimum = 35 mm) ainsi que l'ouverture pour le passage du câble électrique destiné au clavier.

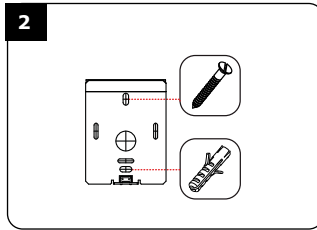

Positionnez les 2 chevilles plastiques dans les trous. Puis fixez le fond du KCIN sur le support de votre choix, à l'aide des vis cruciformes à têtes fraisées.

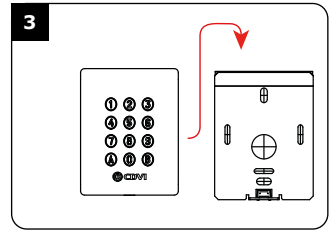

Passez le câble électrique du KCIN dans son ouverture et fixez-le à son support par le haut avec le crochet supérieur.

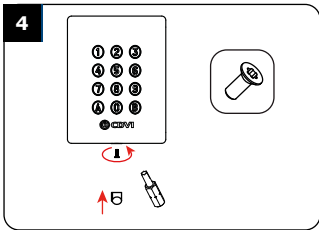

Bloquez le KCIN sur son support par l'intermédiaire de la vis TORX® et de son outil spécifique (embout). Pour finaliser le montage de ce produit, placez le cache-vis.

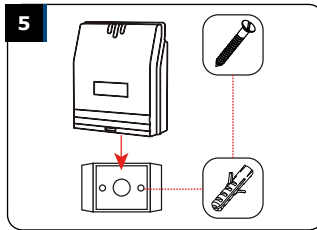

Positionnez les 2 chevilles plastiques dans les trous. Puis fixez la plaque de fixation de l'électronique sécurisée sur la surface de votre choix, à l'aide des vis cruciformes à têtes fraisées. Venez ensuite placer l'électronique sécurisée sur son support.

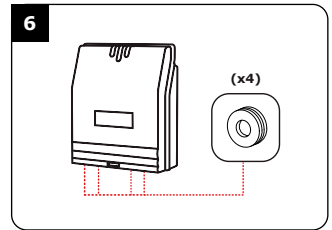

Glissez les passe-fils de l'électronique sécurisée et passez les fils. Faites vos branchements. Lors de cette opération, n'oubliez pas de placer la varistance (Voir page 9 «Rappels et préconisations»).

## 5] SCHÉMA DE RACCORDEMENTS KCIN 3 RELAIS

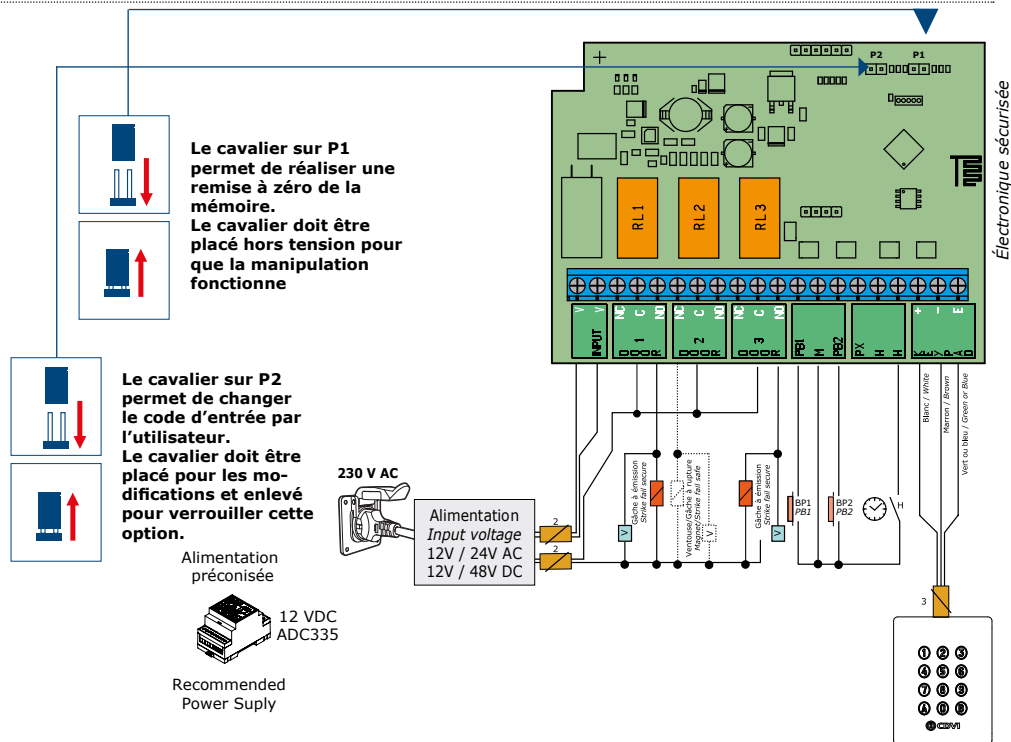

	Sortie	Correspondance
INPUT	V	Alimentation 12V à 24V AC ou 12V à 48V DC
	V	Alimentation 12V à 24V AC ou 12V à 48V DC
DOOR 1	NC	Contact normalement fermé du relais 1
	C	Commun du relais 1
DOOR 2	NO	Contact normalement ouvert du relais 1
	NC	Contact normalement fermé du relais 2
DOOR 3	C	Commun du relais 2
	NO	Contact normalement ouvert du relais 2
DOOR 3	NC	Contact normalement fermé du relais 3
	C	Commun du relais 3
Boutons poussoir	PB1	Bouton poussoir de sortie relais 1
	M	Commun boutons
Horloge	PB2	Bouton poussoir de sortie relais 2
	PX	Non utilisé
Horloge	H	Non utilisé
	H	Contact horloge
Digi-code® TMKCN	+	Clavier fil blanc
	-	Clavier fil marron
	E	Clavier vert ou bleu (éclairage)

Le raccordement du bouton poussoir PB1 est prévu pour commander le relais 1. Le raccordement du bouton poussoir PB2 est prévu pour commander le relais 2. Le mode et la temporisation sont programmables.

Le contact horloge H permet l'utilisation de toutes les touches comme bouton extérieur. Si le contact horloge est ouvert, les touches sont utilisées comme des termes habituels. Si le contact horloge est fermé, toutes les touches sont utilisées pour l'ouverture libre.

## 6] SCHÉMA DE PROGRAMMATION



Tapez 2 fois  
le code Maître

2 bips sonores

Retrouvez les informations complémentaires page 8.

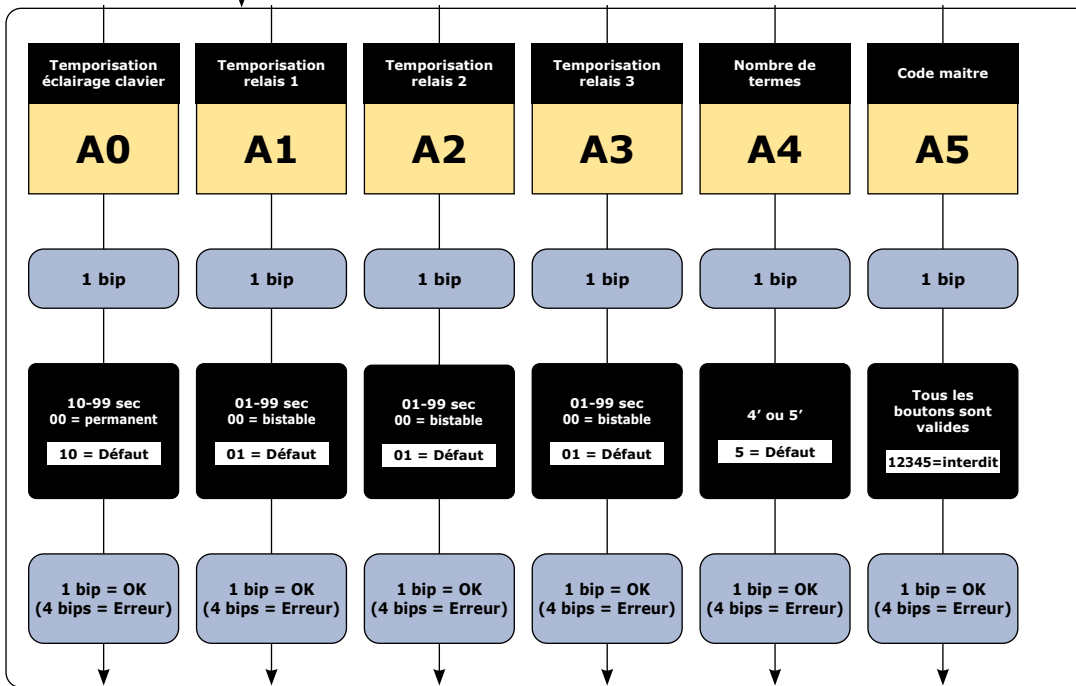

### RAPPEL

**KCIN 3 Relais**  
 Relais 1 : Du rang 00 au rang 59,  
 Relais 2 : Du rang 60 au rang 79,  
 Relais 3 : Du rang 80 au rang 99.

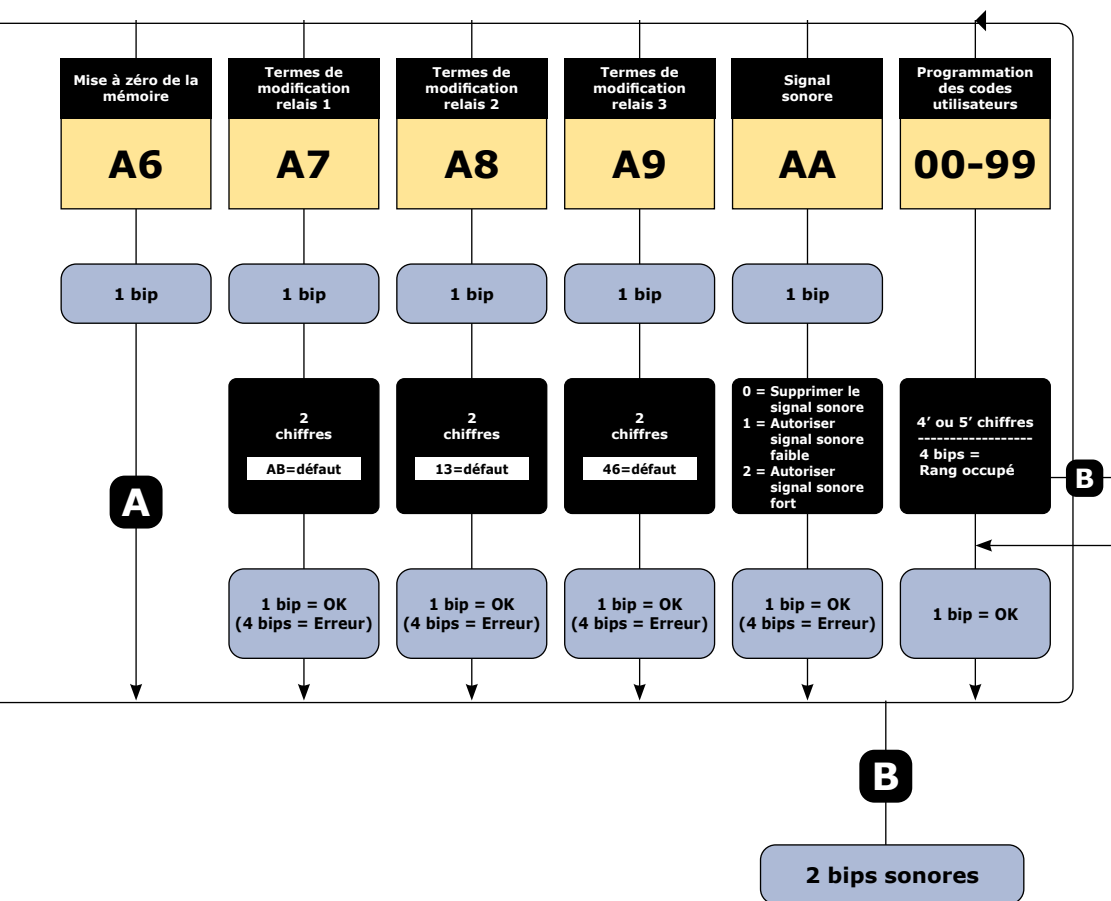

## 7] PROGRAMMATION

---

### A. PREMIÈRE UTILISATION OU APRÈS RAZ

1. Mettez sous tension le système :

Sur l'électronique sécurisée :

- la LED verte s'allume
- puis la LED rouge
- puis la LED verte et rouge clignotent

Sur le clavier :

- 1 bip sonore est émis
- le clavier s'éclaire et clignote

2. Saisissez 2 fois un même code pour le code maître (seulement 5 termes).

Le code 12345 est interdit en code maître.

- Le clavier arrête de clignoter
- À la fin de la 1ère saisie du code maître, le clavier s'éteint puis s'allume
- Saisissez une 2ème fois le code maître
- Si les deux codes maîtres saisis sont identiques, 2 bips sonores sont émis  
Sinon attendez que le lecteur se remette à clignoter pour ressaisir les codes maîtres (environ 10 secondes)
- Entrée en mode programmation

3. Configurez le système avec le menu programmation.

- Pour sortir de programmation, appuyez sur la touche B

### B. REMISE À ZÉRO DE LA MÉMOIRE

Première possibilité voir schéma de programmation A6 (page 6), seconde possibilité :

1. Coupez l'alimentation et positionnez un cavalier sur P1 (page 5).

2. Rétablissez l'alimentation :

Sur l'électronique sécurisée :

- LED rouge fixe pendant la remise à zéro
- LED rouge et verte clignote en attendant la saisie du nouveau code maître

Sur le clavier :

- 6 bips courts sonores sont émis pendant la remise à zéro suivi d'un bip long
- L'éclairage du clavier clignote en attendant la saisie du nouveau code maître



3. Retirez le cavalier sur P1.

- Le code maître et tous les codes sont effacés. Les valeurs par défaut sont rétablies

4. Reprenez à l'étape A

### **C. REMISE À ZÉRO DU CODE MAÎTRE**

En fonctionnement normal, positionnez un cavalier en P1.

Attendre que le clavier clignote pour saisir un nouveau code maître

Sur l'électronique déportée :

- LED rouge fixe pendant la remise à zéro du code maître
- Puis LED verte clignotante

Sur le clavier :

- 3 bips courts sonores sont émis pendant la remise à zéro du code maître suivi d'un bip long sonore
- L'éclairage du clavier clignote en attendant la saisie du nouveau code maître

### **D. CHANGEMENT DU CODE D'ENTRÉE PAR L'UTILISATEUR**

L'autorisation de changement de code par l'utilisateur est déterminée par le positionnement du cavalier P2. (Otez le cavalier pour interdire le changement de code et placez le cavalier pour autoriser le changement).

1. Composez le code utilisé actuellement

- Le relais d'ouverture est commandé. 1 bip sonore est émis

2. Tapez immédiatement les 2 termes du code de modification :

- Relais 1, par défaut: A et B
- Relais 2, par défaut: 1 et 3
- Relais 3, par défaut: 4 et 6
- Un bip sonore est émis pour autoriser le changement

3. Composez le nouveau code d'ouverture :

- 2 bips sonores confirment la validation du nouveau code et le retour à un fonctionnement normal

4. Vérifiez la mémorisation du nouveau code en le composant

Thank you for buying our products and for the confidence you placed in our company.

## 1] KEY FEATURES

### ■ **Digicode® indoor/outdoor - IP64 (keypad)**

- Polished heavy duty Zamak® cast alloy, high resistance to vandalism

### ■ **Remote controller**

- Remote controller and intelligence in a protected environment and connected with 3m cable

### ■ **Plug'n'play connection**

- Free voltage
- 12V to 24Vac and 12V to 48Vdc
- 3 independent relay outputs

### ■ **Intuitive programming**

- 100 user codes customisable by each user

### ■ **Ergonomic**

- Audible and visual feedback

### ■ **Default programming**

There is no master code in the factory setting (only 5 terms)

### ■ **2 mounting available**

- Operation of the BOXCODE perform with CDVI App
- Operation of the BOXCODE with CDVI App or TMKCIN keypad

## THE APPLICATION

You have a possibility to add users with the Bluetooth connection and your Smartphone.

This app is available from Android 5 and IOS 8.1

### 6 steps about programming :

1. Press connected box



enter the master code during the first use or connection

2. Change the box name



3. Change user codes relay 1 (door)



#### 4. Unlock time configuration



#### 5. Create user sheet



#### 6. Open the door with the button



#### TMKIN (OPTIONAL)

#### REMOTE CONTROLLER (BOXCODE)

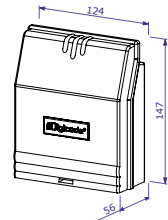
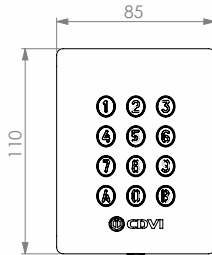

Consumption  
(3 relay outputs activated and keypad illuminated)

	12V	24V	48V
AC	166 mA	82 mA	-
DC	195 mA	105 mA	54 mA

## 2] NOTES & RECOMMENDATIONS

### Cable :

The distance between the KCIN and the remote controller can not exceed more than 10 meters. Make sure that the cable is not near by a high voltage cables (ex: 230VAC).

Recommended cable between the KCIN and the remote electronic :

To expand the supplied 3 meter cable, select a 2 twisted pairs cable (4 wires), SYT1 0.8MM (AWG 20).

Recommended power supplies suitable for the KCIN:

ADC335 (230V input) or ADC612S (230V input).

Mounting recommendations :

Mount the keypad on a flat surface to avoid any

vandalism and to insure the best mounting.

Security advice :









For security advice reasons, there is no master code in the factory setting (only 5 terms).

The 1 2 3 4 5 code is forbidden as a master code. When selecting a master code and user code avoid sequencial codes (example : 3 4 5 6 7).

Back EMF protection :

To secure the system from back electromagnetic fields do not forget to mount the varistor in parallel on the lock.

### 3] MOUNTING KIT

								
<b>KCIN</b>	-	<b>1</b>	<b>1</b>	<b>2</b>	<b>2</b>	-	-	-
<b>Remote Controller</b>	<b>1</b>	-	-	<b>2</b>	<b>2</b>	<b>2</b>	<b>2</b>	<b>1</b>

### 4] MOUNTING

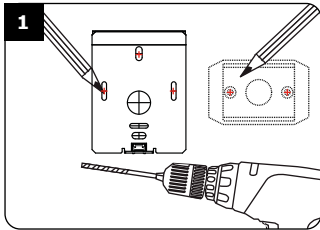

Verify the distance between the KCIN keypad and its remote electronic (Refer to page 3 «Notes and Recommendations»). Place the back plate of the KCIN on the wall and the bracket of the remote electronic then mark with a pen the hole location then drill the 2 mounting holes (drill bit  $\varnothing$  5 mm and 35 mm hole depth) and the hole wiring access.

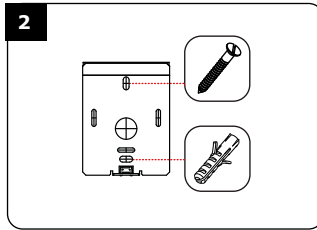

Insert the 2 plastic anchors in the holes. Place the back plate of the KCIN and screw on the wall using the supplied (M4x30) mounting screws.

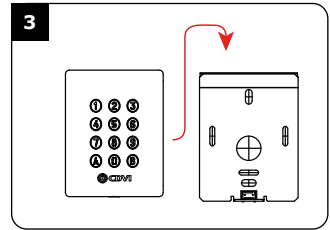

Insert the cable in the hole access area of the back plate. Then mount the keypad on the back plate, placing first the top in the hooks and then the bottom.

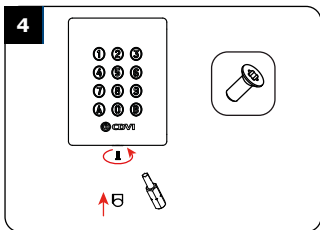

Fasten the KCIN keypad to the back plate by using the supplied (M5x16) Torx® screw and T20 Trox spanner. Place the screw cap at the bottom of the keypad.

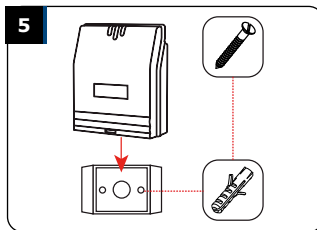

Insert the 2 plastic anchors in the holes. Place the bracket of the electronic and screw on the wall using the supplied M4x30 screws. Slide the box from up to down on the bracket.

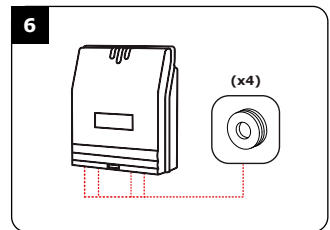

Insert the cable in the remote electronic and wire the cable to the terminals. Do not forget to install the varistor on the lock (Refer to page 3 «Notes and Recommendations»).

### 5] WIRING DIAGRAM KCIN 3 RELAY OUTPUTS

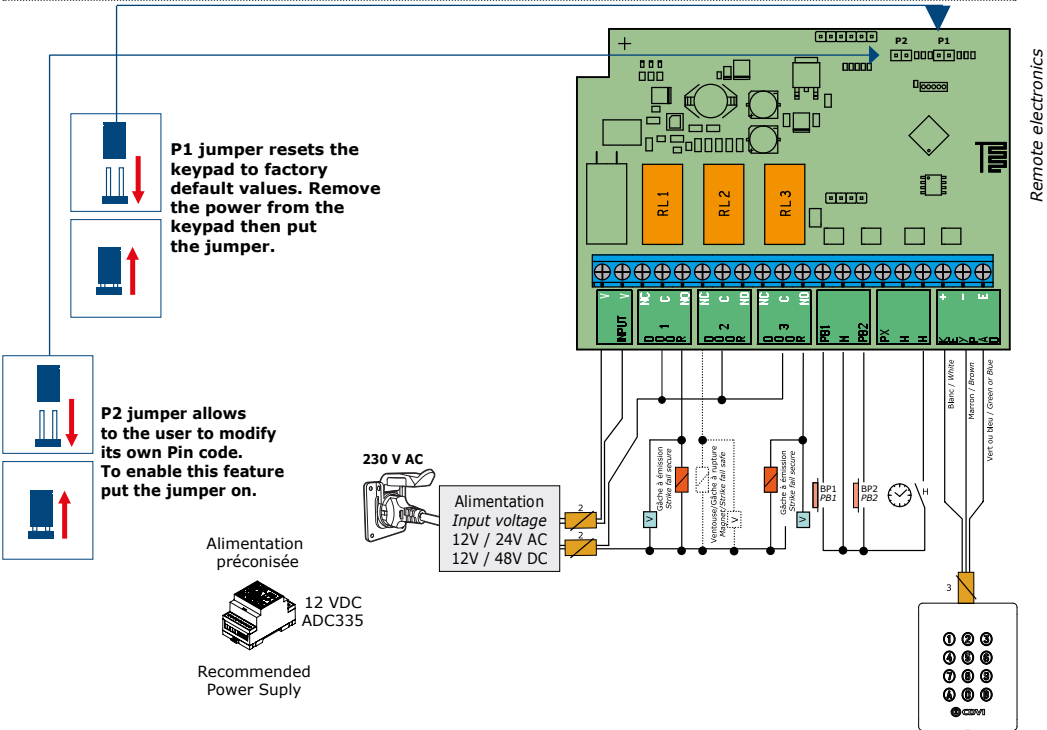

	Outputs	Wiring table
INPUT	V	Input voltage 12V to 24VAC or 12V to 48VDC
	V	Input voltage 12V to 24VAC or 12V to 48VDC
DOOR 1	NC	N/C contact relay 1
	C	Common relay 1
DOOR 2	NO	N/O contact relay 1
	NC	N/C contact relay 2
DOOR 3	C	Common relay 2
	NO	N/O contact relay 2
DOOR 3	NC	N/C contact relay 3
	C	Common relay 3
Push button	NO	N/O contact relay 3
	PB1	Request-to-exit input relay 1
Clock	M	Common of inputs
	PB2	Request-to-exit input relay 2
Keypad TMKCIN	PX	Not used
	H	Not used
Keypad TMKCIN	H	Timer Contact
	+	White wire from keypad
	-	Brown wire from keypad
	E	Green or Blue wire (illumination)

**PB1 request-to-exit input activates relay 1. PB2 request-to-exit input activates relay 2. Latch or toggled output.**

**H input can be used with a timer to enable free access by pressing on any digit key on the keypad.**

**When the contact is open then the request-to-enter is disabled. When the contact is closed then press any key on the keypad to enter.**

## 6] PROGRAMMING CHART



Enter Master code twice

2 x beeps

Find the additional informations page 16.

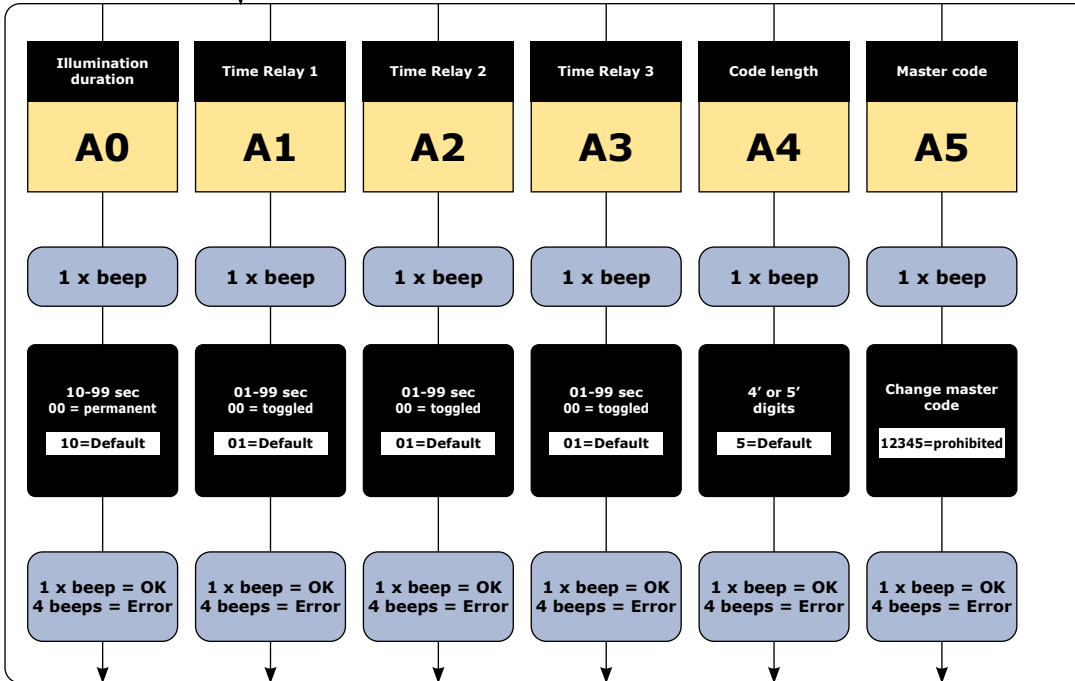

**REMINDER**

**KCIN Relays 3 (3 outputs)**  
Relay 1 : From 00 to 59,  
Relay 2 : From 60 to 79,  
Relay 3 : From 80 to 99.

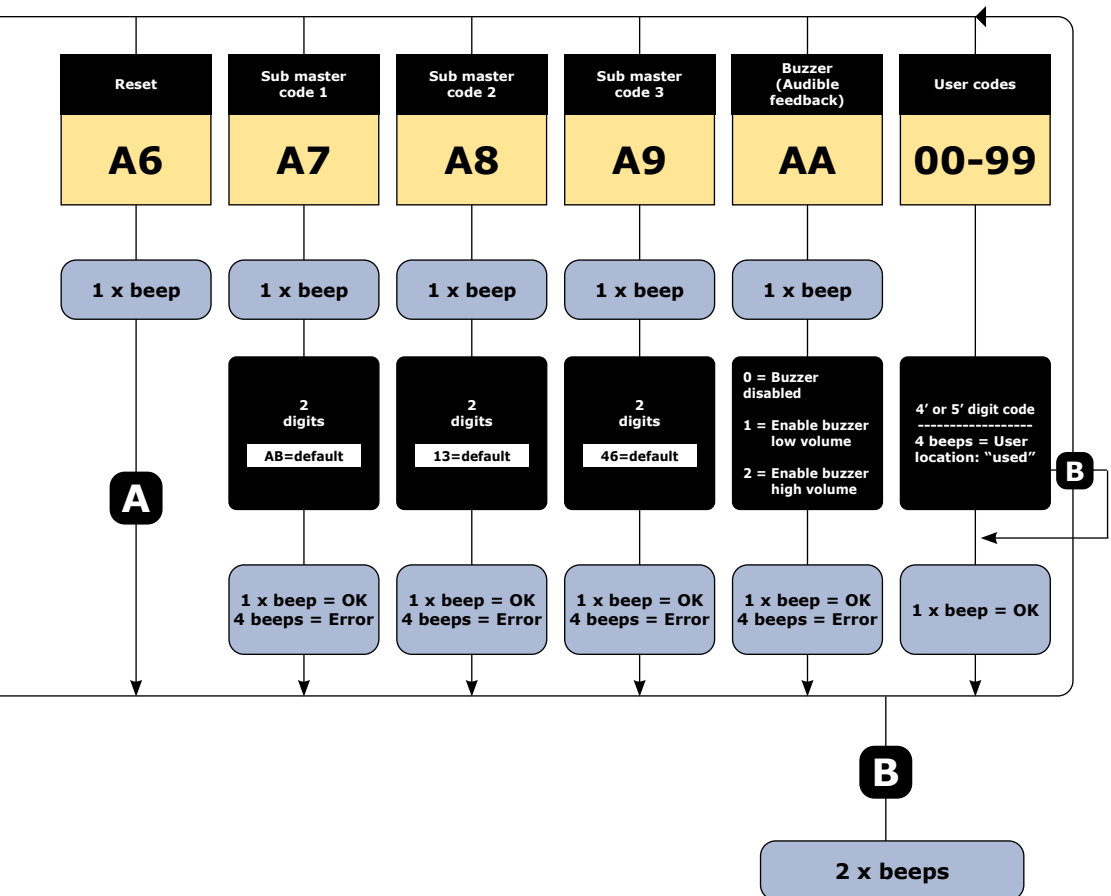

## 7] PROGRAMMING

---

### A. FIRST USE OR AFTER RESET

1. Power up the system

On the remote electronics:

- Green LED lights on
- Then the Red LED lights on
- Then the Red and Green LED flash

On the keypad:

- 1 beep is emitted
- The keypad lights on and flashes

2. Enter a new code twice for the master code (only 5 terms).

**The 12345 code is forbidden in master code.**

- The keypad stop flashing
- After the first entry of the master code, the keypad flashes 1 time
- Enter the second entry of the master code
- If both entry of the master code are the same, 2 beeps are emitted.  
Otherwise, wait until the keypad flashes again to enter the new master code twice (about 10 seconds)
- Entry in programming mode

3. Configure the system with the programming chart
- Press B to exit from programming mode

### B. RESET MEMORY

1. Cut off the power and put the jumper on P1.
- Refer to page 13 for the jumper P1 on the remote electronics

2. Put the power back:

On the remote electronics:

- Red LED lights on during reset
- After the reset, Red and Green LEDs still flashing while waiting new master code

On the Keypad:

- 6 short beeps are emitted during reset and at the end 1 long beep is emitted
- The keypad still flashing while waiting new master code

3. Pull out the jumper on P1
  - Master code and user codes are cleared and set to default value
4. Start again from part A



### C. RESET MASTER CODE

On stand-by operating mode, put a jumper on P1. Wait until the keypad flashes to enter new master code.

On the remote electronics:

- Red LED lights on during the reset of the master code
- Then Green LED lights on

On the keypad:

- 3 short beeps are emitting during the reset of the master code and after that 1 long beep is emitted

- The keypad flashes while waiting the entry of a new master code

### D. CHANGING THE CODE BY A USER

To authorize a user to modify its own user code, put a jumper on P2 (to disable the feature, remove the jumper)

1. Enter the current user code

- The relay is activated and a beep is emitted

2. Enter the 2 digits sub master code

- Relay 1, default sub master code: A and B
- Relay 2, default sub master code: 1 and 3
- Relay 3, default sub master code: 4 and 6
- A beep is emitted to authorize the modification

3. Enter the new user code

- 2 beeps are emitted to confirm the new code

4. Check the new user code to be sure of the modification

**Bedankt voor de aankoop van onze producten en voor het vertrouwen dat u hebt gesteld in CDVI.**

## 1] BELANGRIJKSTE KENMERKEN

### **Digicode® binnen/buiten - IP64 (keypad)**

- Metalen behuizingen en toetsen, hoge weerstand tegen vandalisme

### **Gescheiden elektronica**

- Gescheiden elektronica en intelligentie in een beschermde omgeving (geleverd met een kabel van 3 meter)

### **Plug'n'play-verbinding**

- Vrije spanning
- 12V tot 24VAC en 12V tot 48VDC
- 3 aparte relaisuitgangen (5A@250VAC)

### **Intuitive programmering**

- 100 gebruiker codes aanpasbaar door elke gebruiker

### **Ergonomisch**

- Hoorbare en visuele feedback

### **Standaard programmering**

**Er is geen master-code in de fabrieksinstellingen (slechts 5 cijfers)**

- Werking van de BOXCODE uitvoeren met enkel de CDVI App
- Werking van de BOXCODE uitvoeren met CDVI App of TMKCIN keypad

## DE TOEPASSING

U heeft de mogelijkheid om gebruikers toe te voegen met uw smartphone door gebruik te maken van een bluetooth verbinding.

Deze app is beschikbaar vanaf Android 5 en IOS 8.1.

### **6 Hieronder de 6 programmeerstappen :**

#### 1. Druk op **Box verbonden**



voer de mastercode in bij het eerste gebruik

#### 2. Verander de naam van de box



#### 3. Aanpassen codes relais 1 (deur)



#### 4. Configureer de ontgrendeltijd



#### 5. Gebruikers aanmaken



#### 6. Deur openen met een druk op de knop



#### TMKIN (OPTIONEEL)

#### GESCHIEDEN ELEKTRONICA (BOXCODE)

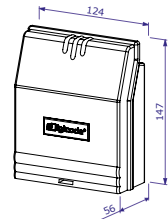
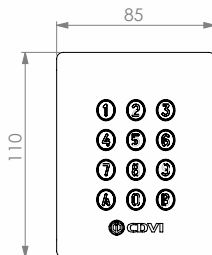

Verbruik  
(3 relais outputs geactiveerd en verlicht klavier)

	12V	24V	48V
AC	166 mA	82 mA	-
DC	195 mA	105 mA	54 mA

## 2] OPMERKINGEN & AANBEVELINGEN

### Kabel :

De afstand tussen de KCIN en de gescheiden elektronica mag niet meer dan 10 meter bedragen. Zorg ervoor dat de kabel niet in de buurt komt van hoogspanningskabels (bijvoorbeeld 230 V AC).

Aanbevolen kabel tussen de KCIN en de gescheiden elektronica :

Om de meegeleverde kabel van 3 meter uit te breiden, kiest u een kabel met 2 twisted pairs (4 geleiders), SYT1 0.8MM (AWG 20).

Aanbevolen voedingen geschikt voor de KCIN : ADC335 (ingang 230V) of ADC612S (ingang 230V).

### Montage aanbevelingen :

Monteer het keypad op een plat oppervlak om vandalisme te voorkomen en om de beste montage

te verzekeren.

### Veiligheidsvoorschriften :









Om veiligheidsredenen is er geen master-code in de fabrieksinstelling (slechts 5 tekens).

De 1 2 3 4 5-code is verboden als mastercode. Wanneer u een mastercode en gebruikerscode kiest, vermijd dan sequentiële (opvolgende) codes. (bijvoorbeeld: 3 4 5 6 7)

### Bescherming tegen self-effect :

Om de elektronica te beschermen tegen het selfeffect, dient u de varistor parallel te installeren met het slot.

### 3] GELEVERDE ELEMENTEN

								
<b>KCIN</b>	-	<b>1</b>	<b>1</b>	<b>2</b>	<b>2</b>	-	-	-
<b>Gescheiden Elektronica</b>	<b>1</b>	-	-	<b>2</b>	<b>2</b>	<b>2</b>	<b>2</b>	<b>1</b>

### 4] BEVESTIGING

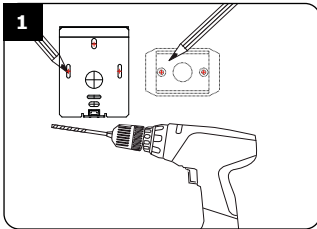

Controleer de afstand tussen de KCIN en de gescheiden elektronica (zie pagina 11 «Herinneringen en aanbevelingen»). Gebruik de gescheiden elektronica bevestigingsplaat en de KCIN om markeringen te maken en de 2 bevestigingsgaten te boren (boor  $\varnothing$  5 mm en minimum diepte = 35 mm). Ten slotte de opening voor de doorgang van de elektrische kabel voor het keypad.

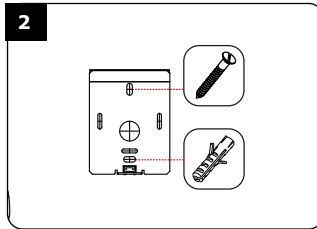

Plaats de 2 anker pluggen in de gaten. Plaats de achterplaat van de KCIN en schroef hem vast aan de muur met behulp van de bijgeleverde bevestigingsschroeven (M4x10).

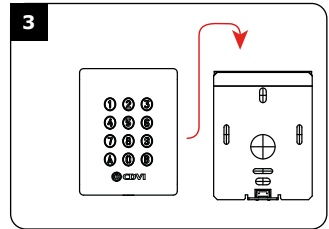

Leid de KCIN voedingskabel door de opening van de achterplaat. Monteer vervolgens het klavier op de achterplaat.

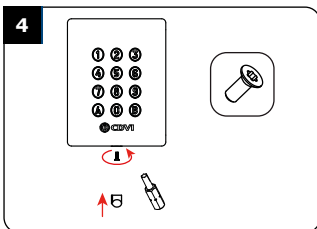

Bevestig het KCIN-keypad op de achterplaat met behulp van de meegeleverde (M5x16) Torx®-schroef en T20 Trox-schroevendraaier. Plaats de schroeflood aan de onderkant van het klavier.

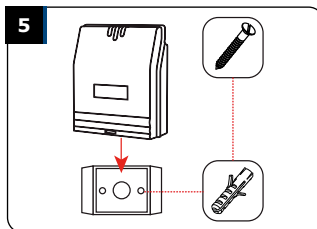

Plaats de 2 ankerpluggen in de gaten. Plaats de beugel van de elektronica en schroef ze vast aan de muur met behulp van de bijgeleverde M4x30 schroeven. Schuif de doos van boven naar beneden op de beugel.

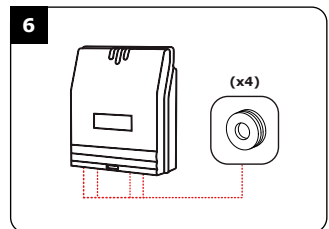

Sluit de kabels aan op de klemmen van de gescheiden elektronica. Vergeet niet om de varistor op het slot te installeren

## 5] BEDRADINGSSCHEMA KCIN 3 RELAIS OUTPUT

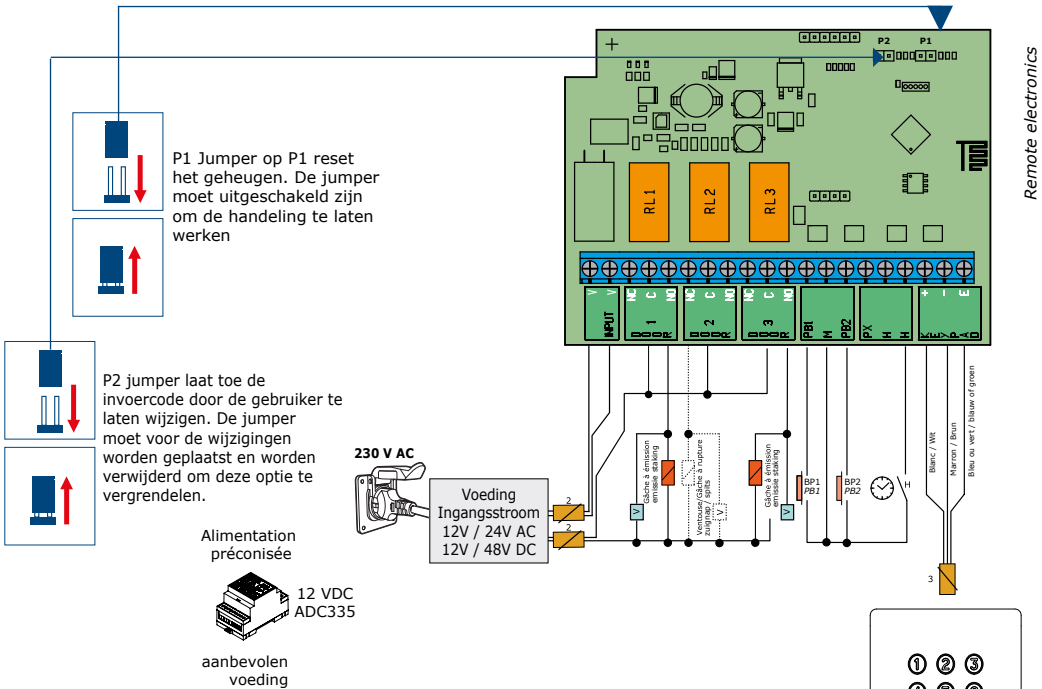

Remote electronics

	Outputs	Bedradingsschema
INPUT	V	Input voltage 12V tot 24VAC of 12V tot 48VDC
	V	Input voltage 12V tot 24VAC of 12V tot 48VDC
DEUR 1	NC	N/G contact relais 1
	C	Gemeenschappelijke relais 1
DEUR 2	NO	N/O contact relais 1
	NC	N/C contact relais 2
DEUR 3	C	Gemeenschappelijke relais 2
	NO	N/O contact relais 2
Exit knop	NC	N/C contact relais 3
	C	Gemeenschappelijke relais 3
Klok	NO	N/O contact relais 3
	PB1	REX input relais 1
Klavier TMKCIN	M	Gemeenschappelijke of inputs
	PB2	REX input relais 2
Klavier TMKCIN	PX	Niet in gebruik
	H	Niet in gebruik
Klavier TMKCIN	H	Timer Contact
	+	Witte kabel uit het keypad
Klavier TMKCIN	-	Bruine kabel uit het keypad
	E	Groen of blauwe kabel (verlichting)

PB1 de REX-knop is verbonden met relais 1.  
PB2 de REX-knop is verbonden met relais 2.

Vergrendeling en wisseluitgang H invoer kan worden gebruikt met een timer om vrije toegang in te schakelen door op een willekeurige cijfertoets op het keypad in te drukken.

Wanneer het contact open is, de REX knop ingeschakeld.  
Wanneer het contact gesloten is, drukt u op een willekeurige toets op het klavier om te openen.

## 6] PROGRAMMEERTABEL



Voer tweemaal de mastercode in

2 x bieps

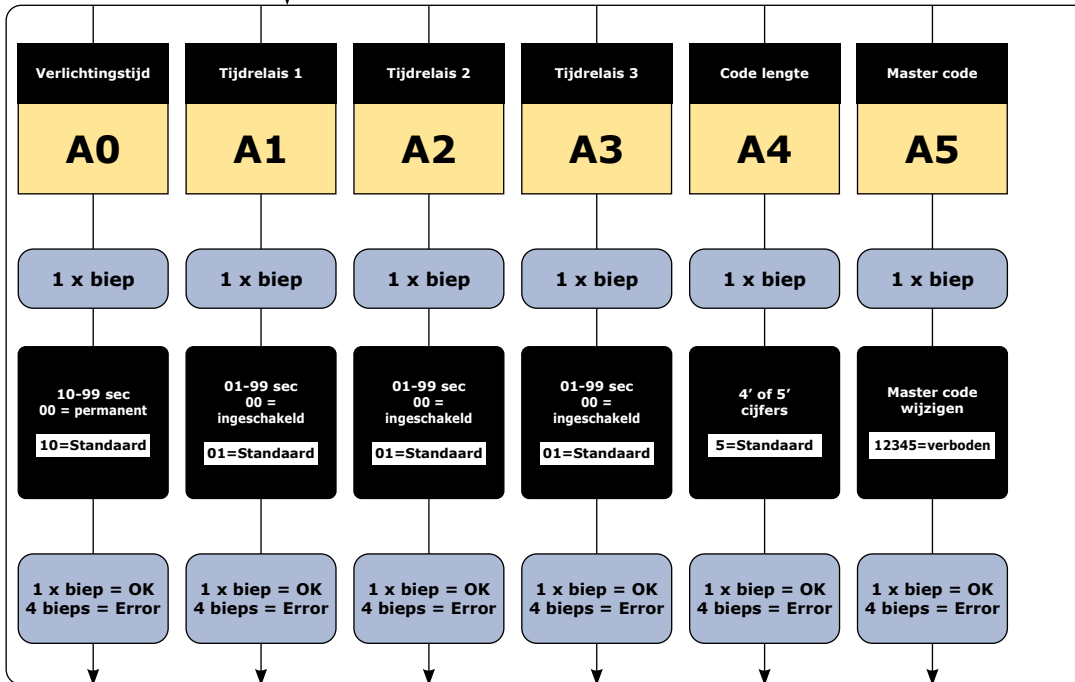

### GEHEUGEN-STEUNTJE

**KCIN RELAIS 3 (3 outputs)**  
Relais 1 : van 00 tot 59,  
Relais 2 : van 60 tot 79,  
Relais 3 : van 80 tot 99.

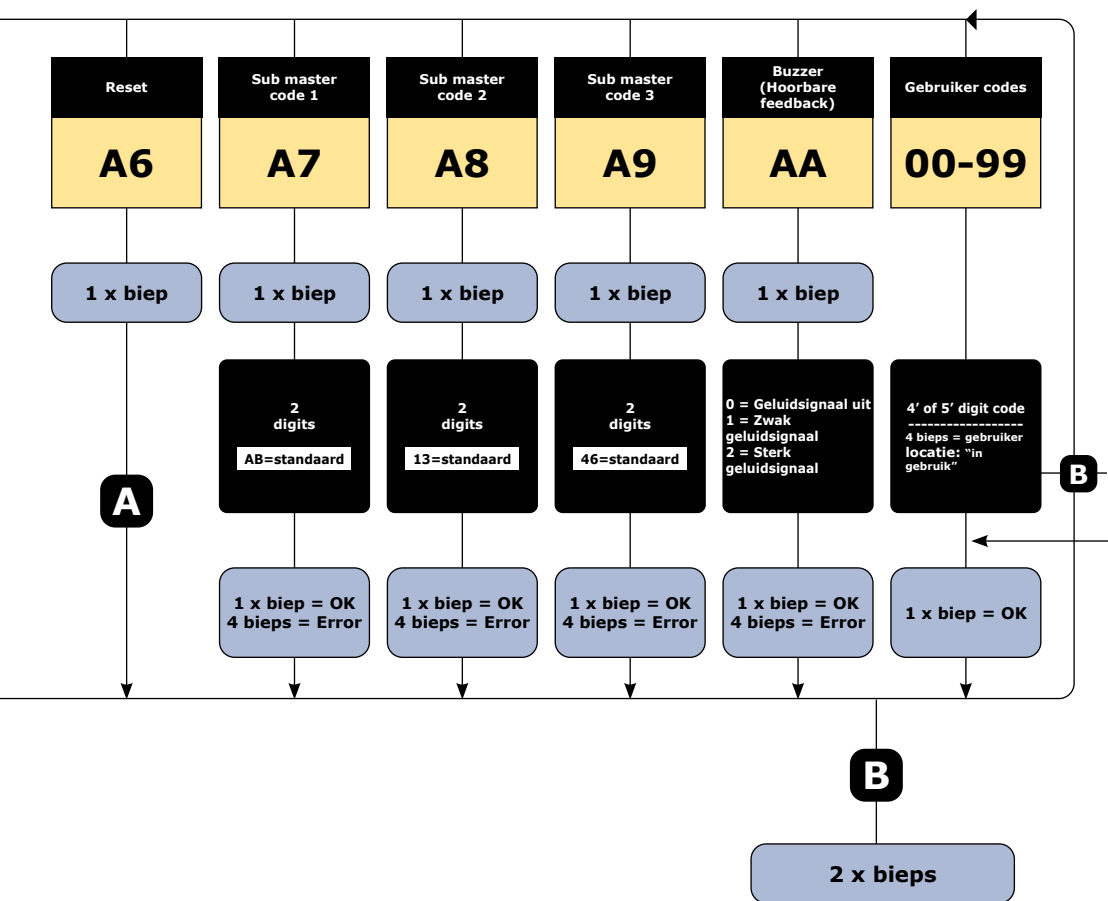

## 7] PROGRAMMERING

---

### A. EERSTE GEBRUIK OF NA EEN RESET

1. Schakel het systeem in

Op de gescheiden elektronica:

- Groene LED aan
- Dan de rode LED aan
- Daarna knipperen de rode en groene LED

Op het klavier:

- Er klinkt 1 bieptoon
- Het klavier knippert

2. Voer tweemaal een nieuwe code in voor de mastercode (slechts 5 cijfers).

#### **De 12345-code is verboden in de mastercode.**

- Het keypad stopt met knipperen
- Na de eerste invoer van de mastercode knippert het keypad 1 keer
- Voer de mastercode een tweede keer in
- Als de twee ingevoerde mastercodes gelijk zijn, hoort u 2 bieptonen  
Indien dit niet gebeurt, wacht u tot het klavier opnieuw knippert om de mastercode tweemaal in te voeren (ongeveer 10 seconden)
- U bent in programmeermodus

3. Configureer het systeem met het programmeermenu

- Druk op de B-toets om het programmeermenu te verlaten

### B. FABRIEKSRESET GEHEUGEN

1. Schakel de stroom uit en zet een jumper op P1.

- Raadpleeg pagina 21 voor de jumper P1 op de gescheiden elektronica

2. Schakel de stroom terug in :

Op de gescheiden elektronica:

- Rode LED's branden gedurende de reset
- Rode en groene LED's knipperen tijdens het wachten op de nieuwe mastercode

Op het klavier:

- 6 korte bieptonen tijdens het resetten, gevolgd door een lange bieptoon
- Klavierverlichting knippert tijdens het wachten op de nieuwe mastercode

3. Verwijder de jumper op P1

- De mastercode en alle codes zijn gewist. De fabrieksinstellingen worden hersteld

4. Start opnieuw vanaf stap A



### **C. MASTERCODE RESETTEN**

Zet bij normale werking een jumper in P1

Wacht tot het klavier knippert om een nieuwe mastercode in te voeren

Op de gescheiden elektronica:

- Rode LED brandt tijdens het resetten van de mastercode
- Dan knippert de groene LED

Op het klavier:

- U hoort 3 korte bieptonen tijdens het resetten van de mastercode gevolgd door een lange biepton
- Het klavier knippert tijdens het wachten op de nieuwe mastercode

### **D. HET WIJZIGEN VAN DE CODE DOOR EEN GEBRUIKER**

Om een gebruiker toe te staan om zijn eigen gebruikerscode te wijzigen, plaatst u een jumper op P2 (om de functie uit te schakelen, verwijdert u de jumper)

1. Voer de huidige gebruikerscode in

- De relais is geactiveerd en er klinkt een biepton

2. Voer de 2-cijferige wijzigingscode

- Relais 1, standaard mastercode: A en B
- Relais 2, standaard mastercode: 1 en 3
- Relais 3, standaard mastercode: 4 en 6
- Er klinkt een biep om de wijziging toe te staan

3. Kies de nieuwe toegangscode

- 2 bieptonen bevestigen de validatie van de nieuwe code en een normale werking van het systeem

4. Controleer de nieuwe gebruikerscode om zeker te zijn van de wijziging



# CDVI

Security to Access

**Reference :** G0301FR0263V07  
**Extranet :** CDVI\_KCINBT\_IM\_07\_EN-FR-NL\_A5\_C



**CDVI Group**

FRANCE (Headquarters)  
Phone: +33 (0) 1 48 91 01 02  
.....

**CDVI FRANCE + EXPORT**

+33 (0) 1 48 91 01 02  
www.cdvi.com

**CDVI AMERICAS [CANADA - USA]**

+1 (450) 682 7945  
www.cdvi.ca

**CDVI BENELUX [BELGIUM - NETHERLANDS - LUXEMBOURG]**

+32 (0) 56 73 93 00  
www.cdviBenelux.com

**CDVI TAIWAN**

+886 (0) 42471 2188  
www.cdviChina.cn

**CDVI SUISSE**

+41 (0) 21 882 18 41  
www.cdvi.ch

**CDVI CHINA**

+86 (0) 10 84606132/82 - www.cdviChina.cn

**CDVI IBÉRICA [SPAIN - PORTUGAL]**

+34 (0) 935 390 966  
www.cdviIberica.com

**CDVI ITALIA**

+39 (0) 321 90 573  
www.cdvi.it

**CDVI MAROC**

+212 (0) 5 22 48 09 40  
www.cdvi.ma

**CDVI NORDICS [SWEDEN - DENMARK - NORWAY - FINLAND]**

+46 (0) 31 760 19 30  
www.cdvi.se

**CDVI UK [UNITED KINGDOM - IRELAND]**

+44 (0) 1628 531300  
www.cdvi.co.uk

**CDVI POLSKA**

+48 (0) 12 659 23 44  
www.cdvi.com.pl

*All the information contained within this document (pictures, drawings, features, specifications and dimensions) could be perceptibly different and can be changed without prior notice.*

**www.cdvigroup.com**