

PRODUCT TECHNICAL DATASHEET

BG30/1004/HS

Borstelloos 

Intensief gebruik 

High Speed 

Digitale Encoder 

Magnetische eindschakelaar 



CODE	BESCHRIJVING	STK/PALLET
BG30/1004/HS	Onomkeerbaar elektromechanische HIGH SPEED BRUSHLESS motor, laag verbruik, intensief gebruik, met ingebouwde besturingseenheid B70, encoder en magnetisch eindschakelaars. Voor schuifpoorten tot 1000 kg.	30

TECHNISCHE SPECIFICATIES VAN HET PRODUCT	
Gewicht	1000 kg
Stroomtoevoer	230V AC - 50Hz
Voeding motor	36V
Nominaal Vermogen	590W
Gebruik	Geen limieten in gebruik
Motorstuwkracht	50 - 800N
Werkings temperatuur	-20+55°C
Beschermingsfactor	IP43
Type motor	Onomkeerbaar
Cilindersnelheid	20 m/min (0.33 m/s)
Eindschakelaar	Magnetisch
Controle-eenheid geïnstalleerd aan boord	B70/1DCHP
Encoder	Digitale encoder + Digitaal magnetisch SENSORED : 4096 impulsen per omwenteling.
Back-up batterijen	Optionele 2 externe batterijen 12V 4.5Ah
Type uitgangsuitrusting	Z17/mod 4

Aantal bewegingen per dag (Opening/ sluiting 24u zonder stop)	800
Afmetingen (L x W x H)	346 x 180 x 362
Productgewicht verpakt (Kg)	19,7
Aantal dozen per pallet	30

AFMETINGEN

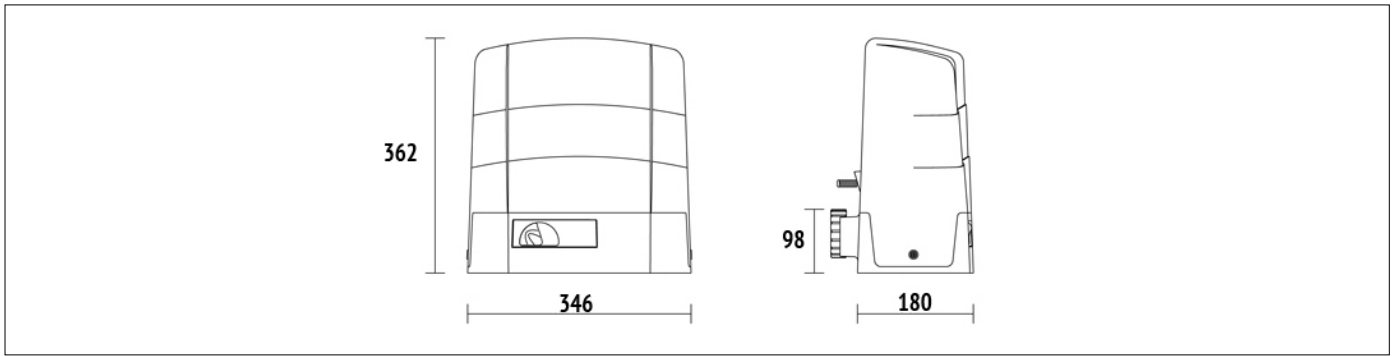

AFMETINGEN

OPSTELLING

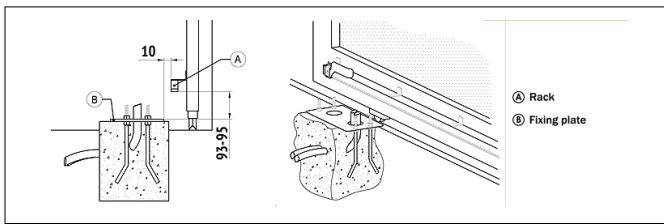

OPSTELLING VOOR STANDAARD INSTALLATIE

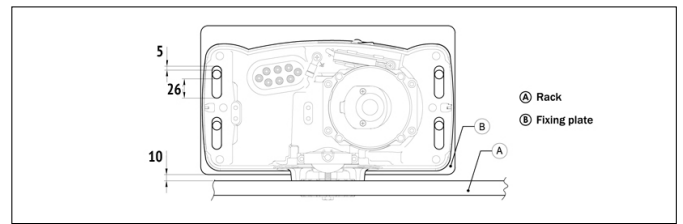

OPSTELLING VOOR STANDAARD INSTALLATIE

PRODUCTEN ACCESSOIRES



B71/BCHP/EXT
Kit voor noodbatterijlader voor Brushless digitale controller EDGE1/BOX - B70/1DCHP 36V DC met insteekkaart, met 2 herstelbatterijen 12V DC, 4,5 Ah. Inclusief doosje.



B71/BCHP/BOX
Kit voor noodbatterijlader voor Brushless digitale controller EDGE1/BOX - B70/1DCHP 36V DC. Inclusief doosje en zonder herstelbatterijen.



B71/PBX36/BOX
Hybride inverter versie "Network Assisted" voor de voeding van de automatisering met functie van batterijlader via de aansluiting van zonnepanelen of vast stroomnet voor de voeding van de digitale controllers Brushless 36V DC met netspanning van 230V AC.



B71/PBX36/BOX/115
Hybride inverter versie "Network Assisted" voor de voeding van de automatisering met functie van batterijlader via de aansluiting van zonnepanelen of vast stroomnet voor de voeding van de digitale controllers Brushless 36V DC met netspanning van 115V AC.



B71/PBX/BOX
Hybride inverter versie "Full Solar" voor de voeding van de automatisering met functie van batterijlader via de aansluiting van zonnepanelen voor de voeding van de digitale controllers Brushless.

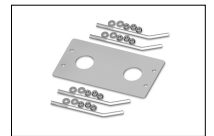

KT215
Bevestigingsplaat met steunbouten en schroeven G30 series.



KT222
Verhoogde bevestigingsplaat voor G30 series (+3,5 cm).



HT421
Externe doos zonder batterijen, voor batterijen BT12V45 (4,5 Ah), BT12V70 (7 Ah) en BT12V120 (12 Ah), tot maximaal 3 batterijen.



GA550
Gegalvaniseerde tandlat 22x22x1000 module 4.



GA551
Gegalvaniseerde tandlat 30x22x1000 module 4 met schroeven en afstandsbusjes.



GA554
Doos met 6 bevestigingen (2,5 cm) en schroeven.

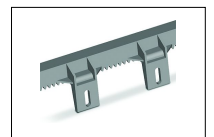

GA553
Nylon tandlat module 4 met 6 bevestigingen L.1000.



GA557
Roger Technology Nylon tandlat module 4 met 6 bevestigingen L.1000.



GA558
Roger Technology Nylon tandlat module 6 met 6 bevestigingen L.1000.

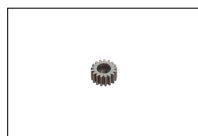

LT328
Tandwiel module 4 Z17 met versterking voor R30 - G30 - BG30 serie (behalve BG30/1504/HS).



LT331
Tandwiel module 6 Z11 met versterking voor G30 - BG30 serie (behalve BG30/1504/HS).

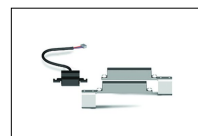

MC775
Kit magnetische eindschakelaar voor besturingseenheid H70/103AC, H70/104AC, B70/1DC, B70/1DCHP.

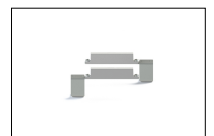

MC783
Paar versterking magneten voor magnetische eindschakelaar, alleen voor GA558.



B74/BCONNECT

Wi-Fi B-CONNECT module -
Systeem voor beheer en
programmering op afstand in IP- en
CLOUD-webbrowsermodus via P2P-
verbinding met WiFi-hotspot voor
Brushless-besturingseenheden
(B70/2ML - EDGE1 - CTRL - CTRL/P -
B70/1DCHP).



R99/C/001AL

Uithangbord "Opent automatisch".
Aluminium versie.



R99/C/001

Uithangbord "Automatic Opening".