

# PRODUCT TECHNICAL DATASHEET

# BG30/1504/HS

Borstelloos 

Intensief gebruik 

High Speed 

Digitale Encoder 

Magnetische eindschakelaar 



CODE	BESCHRIJVING	STK/PALLET
<b>BG30/1504/HS</b>	Onomkeerbaar elektromechanische HIGH SPEED BRUSHLESS motor, laag verbruik, intensief gebruik, met ingebouwde besturingseenheid B70, encoder en magnetisch eindschakelaars. Voor schuifpoorten tot 1500 kg.	30

## TECHNISCHE SPECIFICATIES VAN HET PRODUCT

Gewicht	1500 kg
Stroomtoevoer	230V AC - 50Hz
Voeding motor	36V
Nominaal Vermogen	650W
Gebruik	Geen limieten in gebruik
Motorstuwkracht	50 - 1000N
Werkings temperatuur	-20+55°C
Beschermingsfactor	IP43
Type motor	Onomkeerbaar
Cilindersnelheid	25 m/min (0.42 m/s)
Eindschakelaar	Magnetisch
Controle-eenheid geïnstalleerd aan boord	B70/1DCHP
Encoder	Digitale encoder + Digitaal magnetisch SENSORED : 4096 impulsen per omwenteling.
Back-up batterijen	Optionele 2 externe batterijen 12V 4.5Ah
Type uitgangsuitrusting	Z20/mod 4

Aantal bewegingen per dag (Opening/ sluiting 24u zonder stop)	800
Afmetingen (L x W x H)	346 x 180 x 362
Productgewicht verpakt (Kg)	20,5
Aantal dozen per pallet	30

# AFMETINGEN

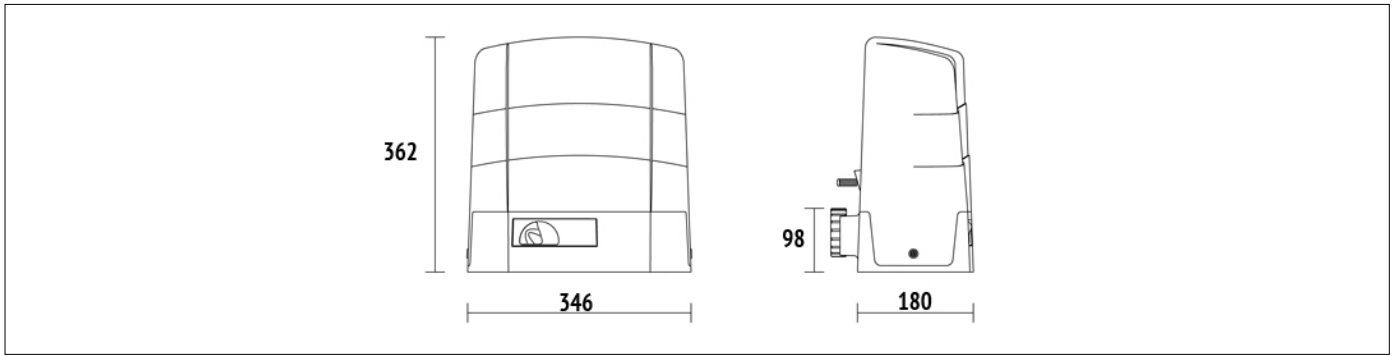

AFMETINGEN

# OPSTELLING

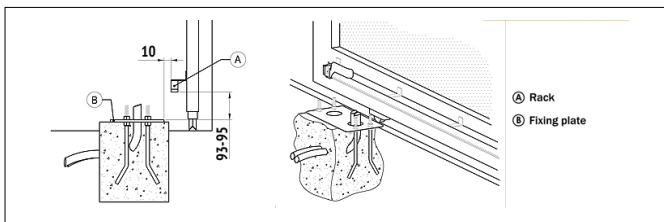

OPSTELLING VOOR STANDAARD INSTALLATIE

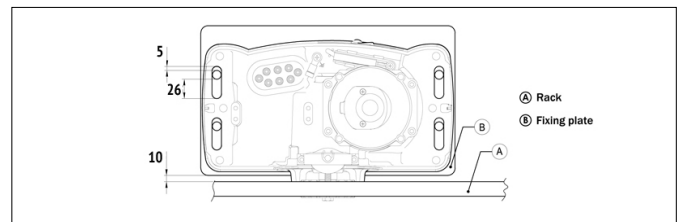

OPSTELLING VOOR STANDAARD INSTALLATIE

# PRODUCTEN ACCESSOIRES



**B71/BCHP/EXT**  
Kit voor noodbatterijlader voor Brushless digitale controller EDGE1/BOX - B70/1DCHP 36V DC met insteekkaart, met 2 herstelbatterijen 12V DC, 4,5 Ah. Inclusief doosje.



**B71/BCHP/BOX**  
Kit voor noodbatterijlader voor Brushless digitale controller EDGE1/BOX - B70/1DCHP 36V DC. Inclusief doosje en zonder herstelbatterijen.



**B71/PBX36/BOX**  
Hybride inverter versie "Network Assisted" voor de voeding van de automatisering met functie van batterijlader via de aansluiting van zonnepanelen of vast stroomnet voor de voeding van de digitale controllers Brushless 36V DC met netspanning van 230V AC.



**B71/PBX36/BOX/115**  
Hybride inverter versie "Network Assisted" voor de voeding van de automatisering met functie van batterijlader via de aansluiting van zonnepanelen of vast stroomnet voor de voeding van de digitale controllers Brushless 36V DC met netspanning van 115V AC.



**B71/PBX/BOX**  
Hybride inverter versie "Full Solar" voor de voeding van de automatisering met functie van batterijlader via de aansluiting van zonnepanelen voor de voeding van de digitale controllers Brushless.

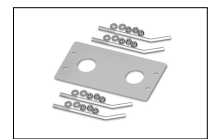

**KT215**  
Bevestigingsplaat met steunbouten en schroeven G30 series.



**KT222**  
Verhoogde bevestigingsplaat voor G30 series (+3,5 cm).



**HT421**  
Externe doos zonder batterijen, voor batterijen BT12V45 (4,5 Ah), BT12V70 (7 Ah) en BT12V120 (12 Ah), tot maximaal 3 batterijen.



**GA550**  
Gegalvaniseerde tandlat 22x22x1000 module 4.



**GA551**  
Gegalvaniseerde tandlat 30x22x1000 module 4 met schroeven en afstandsbusjes.



**GA554**  
Doos met 6 bevestigingen (2,5 cm) en schroeven.

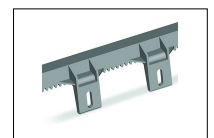

**GA553**  
Nylon tandlat module 4 met 6 bevestigingen L.1000.



**GA557**  
Roger Technology Nylon tandlat module 4 met 6 bevestigingen L.1000.

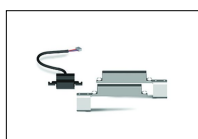

**MC775**  
Kit magnetische eindschakelaar voor besturingseenheid H70/103AC, H70/104AC, B70/1DC, B70/1DCHP.



**B74/BCONNECT**  
Wi-Fi B-CONNECT module - Systeem voor beheer en programmering op afstand in IP- en CLOUD-webbrowsermodus via P2P-verbinding met WiFi-hotspot voor Brushless-besturingseenheden (B70/2ML - EDGE1 - CTRL - CTRL/P - B70/1DCHP).



**R99/C/001AL**  
Uithangbord "Opent automatisch". Aluminium versie.

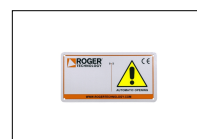

**R99/C/001**  
Uithangbord "Automatic Opening".

