

# PRODUCT TECHNICAL DATASHEET

# BG30/1604

Borstelloos 

Intensief gebruik 

Digitale Encoder 

Magnetische  
eindschakelaar 



CODE	BESCHRIJVING	STK/PALLET
<b>BG30/1604</b>	Onomkeerbaar elektromechanische BRUSHLESS motor, laag verbruik, intensief gebruik, met ingebouwde besturingseenheid B70, encoder en magnetisch eindschakelaars. Voor schuifpoorten tot 1600 kg.	30

## TECHNISCHE SPECIFICATIES VAN HET PRODUCT

Gewicht	1600 kg
Stroomtoevoer	230V AC - 50Hz
Voeding motor	36V
Nominaal Vermogen	390W
Gebruik	Geen limieten in gebruik
Motorstuwkracht	50 - 1200N
Werkings temperatuur	-20+55°C
Beschermingsfactor	IP43
Type motor	Onomkeerbaar
Cilindersnelheid	12 m/min (0.20 m/s)
Eindschakelaar	Magnetisch
Controle-eenheid geïnstalleerd aan boord	B70/1DCHP
Encoder	Digitale encoder + Digitaal magnetisch SENSORED : 4096 impulsen per omwenteling.
Back-up batterijen	Optionele 2 externe batterijen 12V 4.5Ah
Type uitgangsuitrusting	Z17/mod 4
Aantal bewegingen per dag (Opening/ sluiting 24u zonder stop)	1000
Afmetingen (L x W x H)	346 x 180 x 362

Productgewicht verpakt (Kg)	19,8
Aantal dozen per pallet	30

# AFMETINGEN

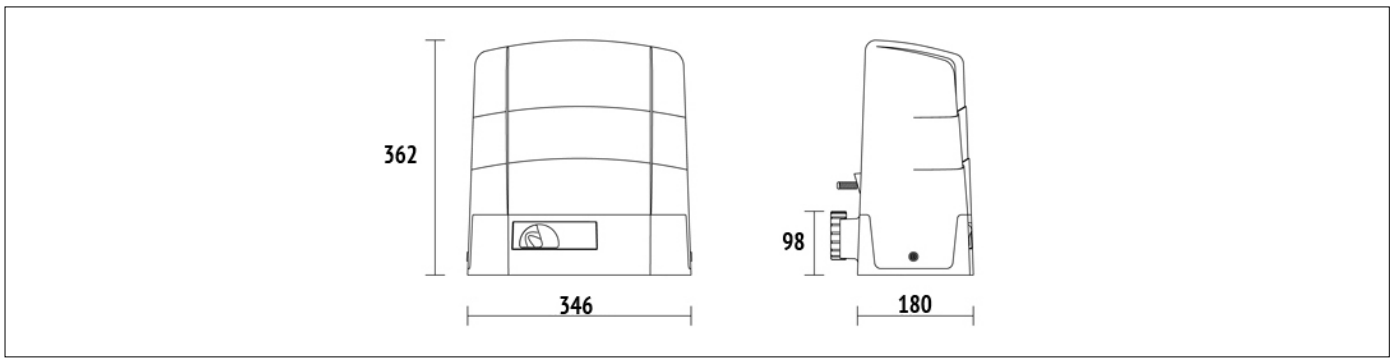

AFMETINGEN

# OPSTELLING

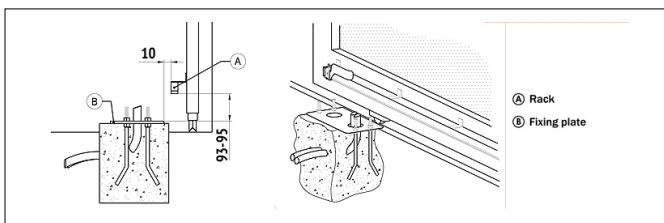

OPSTELLING VOOR STANDAARD INSTALLATIE

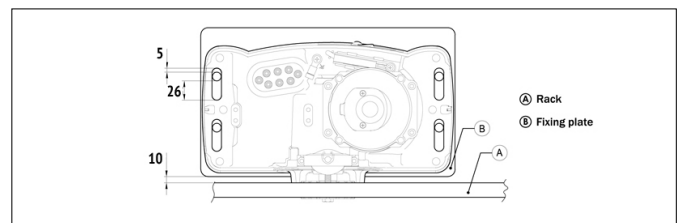

OPSTELLING VOOR STANDAARD INSTALLATIE

# PRODUCTEN ACCESSOIRES



**B71/BCHP/EXT**  
Kit voor noodbatterijlader voor Brushless digitale controller EDGE1/BOX - B70/1DCHP 36V DC met insteekkaart, met 2 herstelbatterijen 12V DC, 4,5 Ah. Inclusief doosje.



**B71/BCHP/BOX**  
Kit voor noodbatterijlader voor Brushless digitale controller EDGE1/BOX - B70/1DCHP 36V DC. Inclusief doosje en zonder herstelbatterijen.



**B71/PBX36/BOX**  
Hybride inverter versie "Network Assisted" voor de voeding van de automatisering met functie van batterijlader via de aansluiting van zonnepanelen of vast stroomnet voor de voeding van de digitale controllers Brushless 36V DC met netspanning van 230V AC.



**B71/PBX36/BOX/115**  
Hybride inverter versie "Network Assisted" voor de voeding van de automatisering met functie van batterijlader via de aansluiting van zonnepanelen of vast stroomnet voor de voeding van de digitale controllers Brushless 36V DC met netspanning van 115V AC.



**B71/PBX/BOX**  
Hybride inverter versie "Full Solar" voor de voeding van de automatisering met functie van batterijlader via de aansluiting van zonnepanelen voor de voeding van de digitale controllers Brushless.

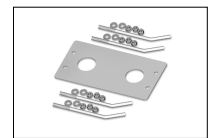

**KT215**  
Bevestigingsplaat met steunbouten en schroeven G30 series.

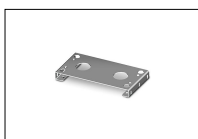

**KT222**  
Verhoogde bevestigingsplaat voor G30 series (+3,5 cm).



**HT421**  
Externe doos zonder batterijen, voor batterijen BT12V45 (4,5 Ah), BT12V70 (7 Ah) en BT12V120 (12 Ah), tot maximaal 3 batterijen.



**GA550**  
Gegalvaniseerde tandlat 22x22x1000 module 4.



**GA551**  
Gegalvaniseerde tandlat 30x22x1000 module 4 met schroeven en afstandsbusjes.



**GA554**  
Doos met 6 bevestigingen (2,5 cm) en schroeven.

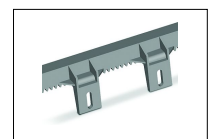

**GA553**  
Nylon tandlat module 4 met 6 bevestigingen L.1000.



**GA557**  
Roger Technology Nylon tandlat module 4 met 6 bevestigingen L.1000.



**GA558**  
Roger Technology Nylon tandlat module 6 met 6 bevestigingen L.1000.



**LT328**  
Tandwiel module 4 Z17 met versterking voor R30 - G30 - BG30 serie (behalve BG30/1504/HS).



**LT331**  
Tandwiel module 6 Z11 met versterking voor G30 - BG30 serie (behalve BG30/1504/HS).

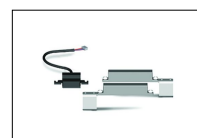

**MC775**  
Kit magnetische eindschakelaar voor besturingseenheid H70/103AC, H70/104AC, B70/1DC, B70/1DCHP.

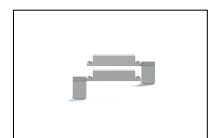

**MC783**  
Paar versterking magneten voor magnetische eindschakelaar, alleen voor GA558.



**B74/BCONNECT**  
Wi-Fi B-CONNECT module -  
Systeem voor beheer en  
programmering op afstand in IP- en  
CLOUD-webbrowsermodus via P2P-  
verbinding met WiFi-hotspot voor  
Brushless-besturingseenheden  
(B70/2ML - EDGE1 - CTRL - CTRL/P -  
B70/1DCHP).



**R99/C/001AL**  
Uithangbord "Opent automatisch".  
Aluminium versie.



**R99/C/001**  
Uithangbord "Automatic Opening".