



Gebruiksaanwijzing Ei Electronics 9V rook- en hittemelders, serie Ei 600



Ei605 Rookmelder serie



Ei603 Hittemelder serie

Instructies

Lees en bewaar deze gebruiksaanwijzing zolang het product in gebruik is. Het bevat belangrijke informatie over de werking en de installatie van Ei rook- en hittemelders.

Advies: bewaar deze gebruiksaanwijzing op een centrale plek in uw woning bij de gebruiksaanwijzingen/handleidingen van uw andere apparaten.

9V alkaline batterij

Model	type melder	Bedraad te koppelen	Draadloos (RF) te koppelen	RF module (optioneel verkrijgbaar)
Ei605	rookmelder	Nee	Nee	Nee
Ei605C	rookmelder	Ja	Ja	Ei605MRF
Ei603C	hittemelder	Ja	Ja	Ei605MRF

10-jaars lithium batterij

Model	type melder	Bedraad te koppelen	Draadloos (RF) te koppelen	RF module (optioneel verkrijgbaar)
Ei605TYC	rookmelder	Ja	Ja	Ei605MTYRF
Ei603TYC	hittemelder	Ja	Ja	Ei605MTYRF

1. Quick start montage instructies

1

Bepaal de juiste montageplaats

Monteer de montageplaat aan het plafond; bevestigingsmateriaal wordt in de verpakking meegeleverd.

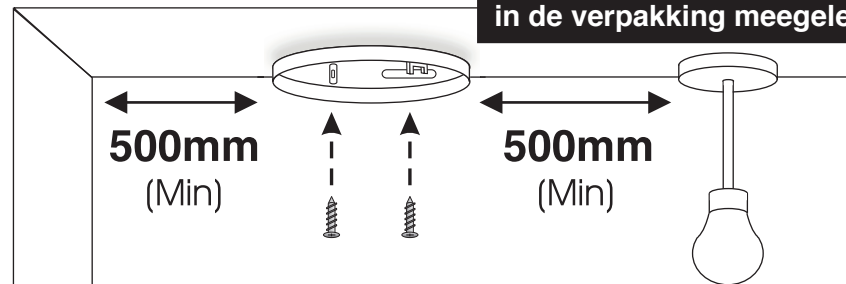

Plaats de melder in het midden van het plafond en minimaal 50 cm van de muur of andere obstakels.

2

Plaats de batterij

alleen voor 9V melder met alkaline batterij

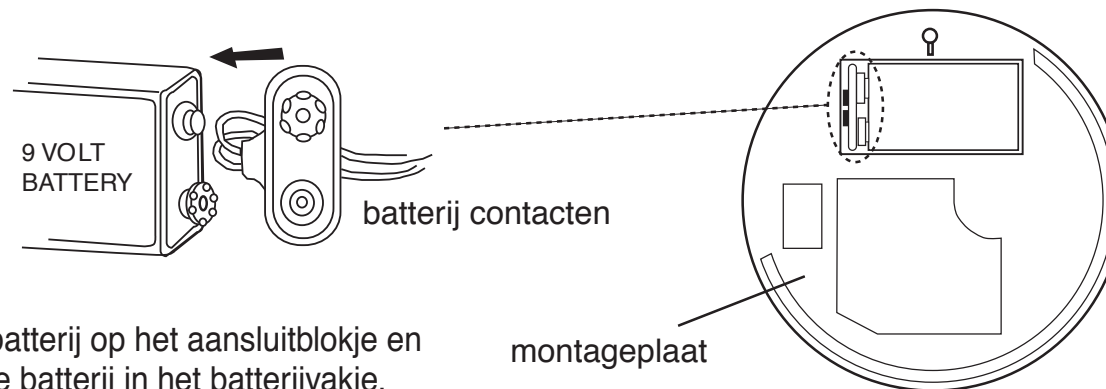

Klik de batterij op het aansluitblokje en plaats de batterij in het batterijvakje.

Quick start montage instructies

3

Draai de melder vast op de reeds gemonteerde montageplaat.

Voor modellen met 10 jaar lithium batterij: draai de melder vast op de montageplaat; de batterij wordt automatisch geactiveerd.

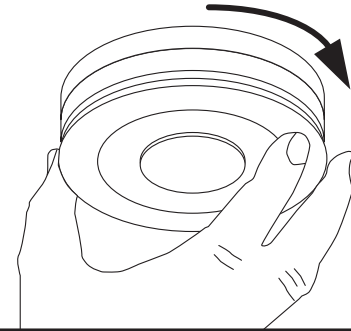
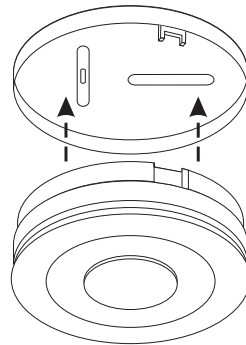
**4**

Test het alarm

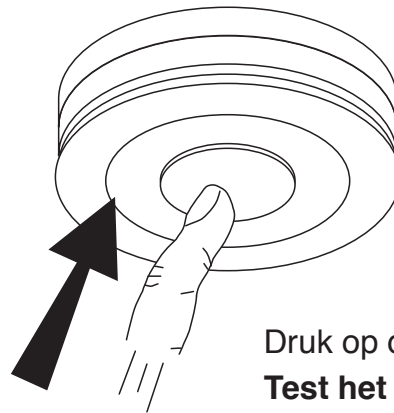

Druk op de test & hush knop
Test het alarm elke 14 dagen.

Quick start montage-instructies

- Afb. 4: druk op de test & hush-knop om de melder te testen. Hierdoor simuleert u het effect van rook bij brand en worden de rookkamer, elektronische delen en de sirene getest. **WAARSCHUWING: TEST NOOIT MET VUUR, SIGARETTENROOK, KAARSEN E.D.!** Dit kan uw rookmelder beschadigen en/of brand veroorzaken.
 - **ADVIES:** test de rookmelder(s) elke 14 dagen en altijd na een periode van afwezigheid (bijv. vakantie).
 - Voor bedraad of draadloos (RF) gekoppelde rook- en/of hittemelders: houd de test & hush-knop van een melder ingedrukt en controleer of alle gekoppelde melders in alarm gaan. Doe dit om de beurt bij elke melder.

2. Waar in huis te plaatsen

Fig. 1



◆ Optische rookmelder

▲ Hittemelder (optie)

1. Introductie

Gefeliciteerd met de aankoop van uw 9V rook- of hittemelder, serie Ei 600. Deze zijn bestemd voor gebouwen met een woonfunctie (woonhuizen, appartementen, kamerverhuur etc.). Het belangrijkste doel van een rookmelder is bescherming bieden aan personen door middel van vroegtijdige alarmering, zodat zij tijdig kunnen vluchten in geval van (beginnende) brand. Rookmelders vormen daarmee een aanvulling op de eventuele bouwkundige brandveiligheid van ruimtes.

De geluidsdruk ("het lawaai") in geval van alarm is, conform de voorschriften, 85dB(A) op 3 meter afstand en is ruim voldoende om slapende mensen te wakker te maken. In de slaap is het reukvermogen nl. uitgeschakeld, het gehoor niet. Daarom is deze alarmering met rookmelders de beste manier om (slapende) mensen vroegtijdig te waarschuwen.

Rookmelders zijn niet voor alle ruimtes geschikt. In ruimtes met hoge temperaturen, stoom of damp (bijv. keuken of badkamer) geven rookmelders veel kans op valse meldingen. In die gevallen kunt u dan wel een hittemelder plaatsen (type Ei 603C en Ei 603TYC). Hittemelders reageren niet op rook, maar op hitte die ontstaat door brand. Hittemelders treden in werking bij een temperatuur van ca. 58° C en geven dan een alarmsignaal zoals u van rookmelders kent.

Let op: Ook al zijn er hittemelders geplaatst in een woning, dan moeten er toch nog rookmelders geplaatst worden! Hittemelders kunnen aanvullend geplaatst worden op die plekken waar damp en/of stoom voorkomt. Deze combinatie en juiste plaatsing van de melder vormt de beste bewaking bij rookontwikkeling als gevolg van brand in een woning.

Model Ei 605C, Ei 603C, Ei 605TYC en Ei 603TYC kunnen bedraad gekoppeld worden en geven dan een luid signaal door het hele huis. Alle types, met uitzondering van type Ei 605, kunnen ook draadloos (RF) gekoppeld worden met de separaat verkrijgbare RF module.

Rookmelders – Ei 605 serie

Een rookmelder gaat in alarm bij voldoende rookvorming. Een rookmelder kan maximaal een ruimte van 80 m² bewaken (max. hoogte van de ruimte 8 meter).

Installeer de rookmelder zodanig dat de melder door het hele huis te horen is. Eén enkele rookmelder zal enige bescherming geven als de melder correct geïnstalleerd is, maar voor de meeste woningen zijn meer rookmelders een aanzienlijke verbetering van de alarmering.

En bij brand telt elke seconde!

Als vuistregel wordt voor woningen aanbevolen per verdieping minstens 1 rookmelder te plaatsen. Voor een verhoogde veiligheid is het raadzaam rookmelders te koppelen: bij het ontstaan van brand ergens in de woning gaan alle rookmelders af waardoor de alarmering van de bewoners optimaal is. De rookmelder moet zijn geïnstalleerd volgens de richtlijnen van de producent (zie deze gebruiksaanwijzing).

Tip: het is te overwegen een rookmelder te installeren in elke kamer waar de bewoner niet bij machte is adequaat op een beginnende brand te reageren zoals ouderen, zieke mensen of kleine kinderen.

In een grote woning zal de vluchtweg al gauw meer dan 15 mtr. bedragen en zal 1 rookmelder niet voldoende zijn om overal het alarmsignaal te horen. Voor maximale beveiliging kunt u een rookmelder in alle kamers installeren waar mogelijk een

brand kan uitbreken (uitgezonderd op de plaatsen genoemd bij 'waar u rookmelders niet mag plaatsen'). En zorg er dan voor dat ze allemaal zijn doorgekoppeld: bij het ontstaan van brand ergens in de woning gaan alle rookmelders af waardoor de alarmering van de bewoners optimaal is.

De woonkamer is de meest waarschijnlijke plaats waar in de nacht een brand kan uitbreken gevolgd door de keuken en de slaapkamer.

Fig. 2

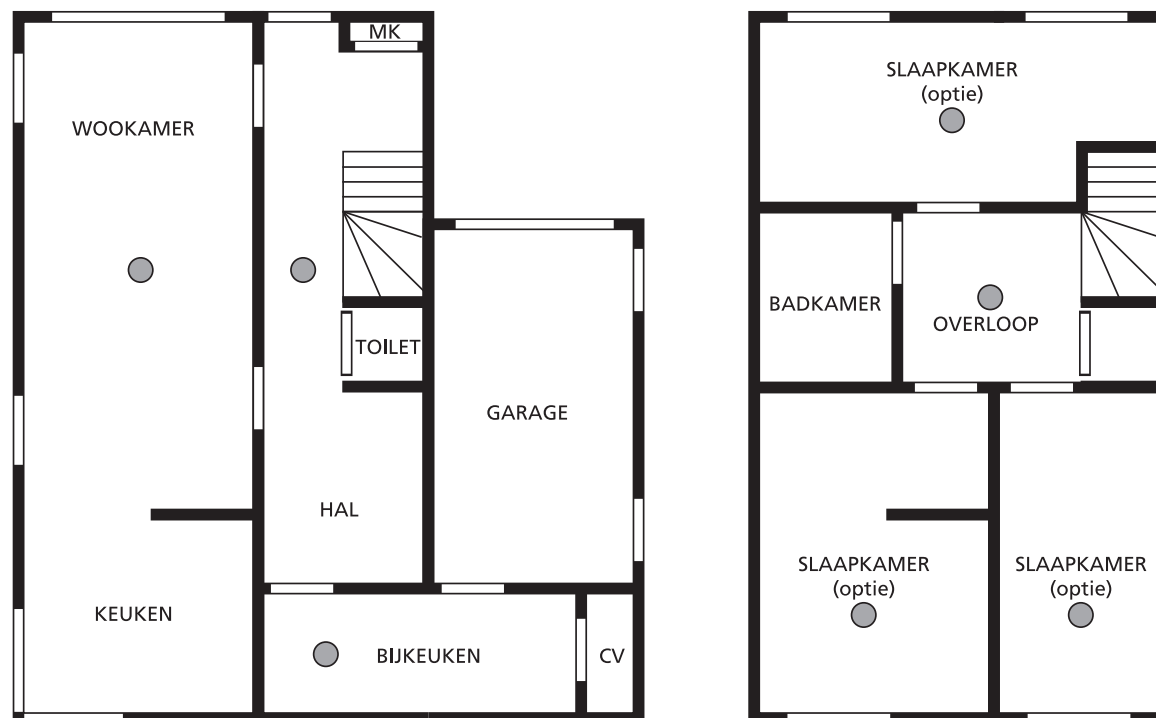

Hittemelders – Ei 603 serie

Een hittemelder geeft een brandmelding wanneer de temperatuur bij de melder ca. 58° C bedraagt. Deze is geschikt (als aanvulling op rookmelders) voor keukens, garages, centrale verwarmingsruimten en andere plaatsen waar normaal gesproken veel damp, rook en/of stof kunnen voorkomen. Met andere woorden: plaatsen waar rookmelders niet kunnen worden geïnstalleerd zonder het risico van ongewenst alarm.

Hittemelders kunnen geplaatst worden op plekken grenzend aan vluchtroutes waar rook en/of stoom voorkomt, altijd in aanvulling met rookmelders.

Rookmelders zijn met name geschikt voor open branden waarbij veel rookontwikkeling ontstaat. Bij smeulende branden ontstaat veel hitte; rookmelders zullen dan nog niet in alarm gaan, een hittemelder wel. Als de hittemelder gekoppeld is met een of meerdere rookmelders zullen deze ook in alarm gaan. Dit zorgt voor een vroegtijdige alarmering die in de hele woning gehoord wordt. Hiermee kan voorkomen worden dat de vluchtroute geblokkeerd wordt door rook: elke seconde telt om te vluchten!

Controleer of u de rookmelder overal kunt horen

Druk de Test & Hush knop in: wanneer de melder(s) in alarm gaat (gaan), controleert u of u de rookmelder(s) in elke slaapkamer hoort, ook als de slaapkamerdeur dicht is. Controleer ook of het geluid van de melder boven het geluid van radio of TV uitkomt of pas anders het geluidsniveau van radio of TV aan. Als het alarm van de rookmelder niet boven het geluid van radio/TV uitkomt, kan het zijn dat de melder u niet tijdig wekt bij brandgevaar. Bedraad koppelen van melders (als dit mogelijk is) of door draadloos te koppelen (RF module in de melder plaatsen, zie hoofdstuk 3), verzekert u ervan dat een brandmelding door de hele woning gehoord wordt (bij juiste plaatsing en onderhoud).

2. Op welke plek in huis te monteren

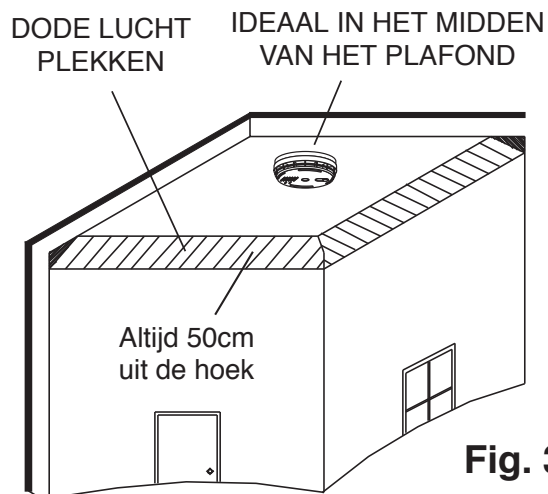

Fig. 3

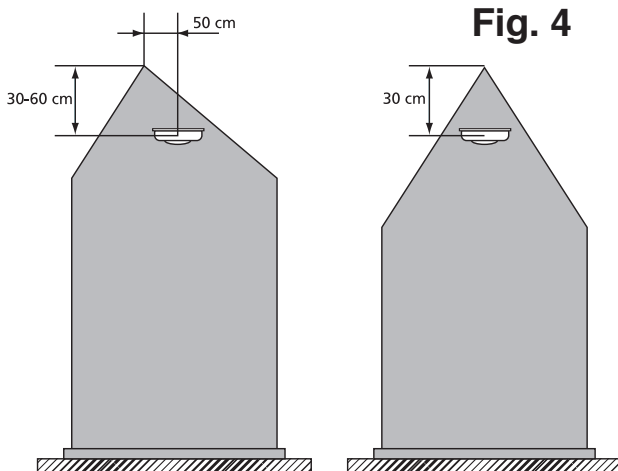
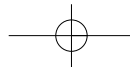

Fig. 4

Bevestiging aan het plafond

Hete rook stijgt en verspreidt zich. Daarom is een centrale plaats in een ruimte aan het plafond de beste positie. In hoeken is de lucht meestal stilstaand waardoor rook de rookmelder moeilijk kan bereiken (zie fig 3). Om die reden mag een rookmelder nooit in een hoek of aan de wand worden geïnstalleerd. Monteer de melder minimaal 50 cm uit de hoek en wanden. Waar een lampaansluiting of andere decoratieve object is dan moet de rookmelder minstens 50 cm hier vanaf aan het plafond gemonteerd worden.

Monteer op plekken met een schuin dak of puntdak de melder tussen 30 en 60 cm onder het hoogste punt (dakhelling vanaf 30°). Stilstaande lucht in de nok (warmtelaag) kan voorkomen dat rook de melder bereikt (zie fig 4).



Waar u rookmelders niet mag plaatsen

Plaats de rookmelder niet in één van de volgende plaatsen:

- Badkamer, keuken, doucheruimtes, garages of andere ruimten waar de werking van de rookmelder verstoord kan worden door stoom, condens, normale rook of damp.

Monteer melders minstens 5 meter bij dergelijke rookbronnen vandaan of plaats een Ei hittemelder.

- In de buurt van een decoratief voorwerp, een lamp, raamkozijn, etc. waardoor de rook de rookmelder niet snel kan bereiken.
- Oppervlaktes die normaal gesproken warmer of kouder zijn dan de rest van de kamer, bijv. zolderluiken, niet-geïsoleerde buitenmuren etc. Door sterke temperatuurwisselingen kan het voorkomen dat de rook- en/of hittemelder niet in alarm gaat.
- Naast of direct boven verwarming, afvoer van airconditioning, ramen, muuropeningen etc. die de richting van de lucht kunnen beïnvloeden.
- In hoge of gevaarlijke plaatsen waar men de rook- en/of hittemelder moeilijk kan bereiken om bijv. te testen of een batterij te vervangen.
- Te dicht bij dimmers, sommige dimmers kunnen storing veroorzaken. Plaats de melder minimaal 1 meter van dimmers.
- Plaats de melder minimaal 1,5 mtr. van fluorescerende lampen. 'Gezoem' of geflikker van lampen kan de werking van de rookmelder beïnvloeden.
- Plaats de melder niet in erg stoffige of vervuilde ruimtes. Stof kan zich ophopen in de kamer binnenin de rookmelder waardoor de melder gevoelig wordt en in

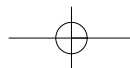
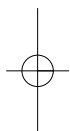

alarm kan gaan. Verder kan vuil of stof kan het beschermgaas van de melder blokkeren waardoor de rook niet in contact kan komen met de melder.

- Plaats de melder niet op plaatsen waar veel insecten voorkomen. Kleine insecten kunnen in de kamer van de rook- en/of hittemelder binnendringen waardoor de werking van de rook- en/of hittemelder ontregeld wordt.

3. Koppelen van rookmelders

Bedraad koppelen

Koppelbare melders (rookmelders type Ei 605C, Ei 605TYC en hittemelders type Ei 603C en Ei 603TYC) kunnen worden doorverbonden tot een maximum van 20 stuks (wanneer u meer dan 20 melders wilt doorverbinden, neem dan contact op met uw leverancier/installateur).

Wanneer één melder in alarm gaat, geven alle gekoppelde melders een luid alarmsignaal dat in de hele woning gehoord wordt. Koppel de melder niet aan andere apparatuur, dit kan de melder beschadigen of het functioneren van de melder beïnvloeden.

Voor het koppelen van deze 9V melders adviseren wij rood/zwart tweelingsnoer (2x0,75 mm²) te gebruiken.

Test nu de eerste melder door de test & hush-knop in te drukken en deze knop max. 20 seconden vast te houden. De rode LED op de eerste melder zal om de seconde gaan knipperen en alle andere melders gaan in alarm. Controleer of alle melders op dezelfde manier in alarm gaan.

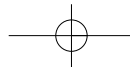

Draadloos koppelen

De koppelbare 9V melders kunnen ook draadloos (RF) gekoppeld worden met de separaat verkrijgbare RF-modules (voor mogelijkheden zie het overzicht op pag. 2 van deze gebruiksaanwijzing). Handig voor plaatsen waar melders moeilijk bedraad doorgekoppeld kunnen worden of om achteraf melders te koppelen. De draadloze koppeling tussen melders vindt plaats door middel van radiofrequentie 868 MHz met ontelbare, veilige codes. Het monteren van (lange, ontsierende) koppeldraden tussen alle rook- en/of hittemelders op verschillende verdiepingen en in verschillende ruimtes is hiermee overbodig.

4. Testen, onderhoud en batterijtest

Uw rookmelder is een veiligheidsproduct en moet regelmatig gecontroleerd worden. De rode LED op de melder flitst om de minuut: melder en batterij functioneren goed.

Handmatig testen van de melders

Wij raden u aan om direct bij installatie en tweewekelijks (of na een periode van afwezigheid; bijv. vakantie) uw rook- en hittemelders te controleren om er zeker van te zijn dat de melders correct werken. Het indrukken van de testknop bootst het effect van rook of hitte van een echte brand na en maakt alle bewoners bekend met het geluid van een rookmelder.

Druk de test & hush-knop in totdat het alarm afgaat en de rode LED knippert. Het alarm van de rookmelder zal stoppen kort nadat de knop is losgelaten. Wanneer de melders gekoppeld zijn, controleer dan of alle gekoppelde melders in alarm gaan.

Wanneer de melders draadloos (RF) gekoppeld zijn, druk dan ca. 20 seconden de test & hush-knop in. Het alarm gaat af en de blauwe LED zal zo'n 3,5 seconden gaan branden. Dit geeft aan dat de melder een signaal aan de andere RF gekoppelde

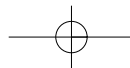

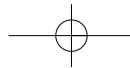

melders doorgeeft. De rook- of hittemelder waarvan de knop is ingedrukt zal in alarm gaan en u zult de andere hiermee (draadloos) gekoppelde melders in de woning ook in alarm horen gaan. Laat de test & hush-knop los, de melder en alle gekoppelde melders zullen stoppen. Herhaal deze actie voor alle andere melders.

WAARSCHUWING: TEST NOOIT MET VUUR, SIGARETTENROOK, KAARSEN E.D.! Dit kan uw rookmelder beschadigen en/of brand veroorzaken.

Test & Hush-knop als pauzestand

De Ei 9V rookmelders hebben een gecombineerde test & hush-knop om vals alarm te voorkomen. Druk daarvoor de test & hush-knop in. De rookgevoeligheid is nu ca. 10 minuten verminderd (pauzestand). In geval van gekoppelde melders hebben de andere melders geen verminderde rookgevoeligheid. De rookmelder keert automatisch terug naar de normale gevoeligheid na deze 10 minuten. Wanneer u meer pauzetijd nodig heeft, druk eenvoudig weer op de test & hush-knop.

Als er vaak vals alarm voorkomt in uw keuken, adviseren wij u een Ei hittemelder (Ei 603C of Ei 603TYC) toe te passen.

Batterijtest

Wat te doen wanneer de melder piept

1. De rook- of hittemelder piept elke 40 seconden en de rode LED knippert tegelijkertijd:
 - Is het een melder met 9V alkaline batterij: vervang de batterij
 - Is het een melder met 10-jaars lithium batterij: vervang de complete rookmelder (moet elke 10 jaar). De lithium batterijen zijn niet te vervangen.
2. Bij 10 jaars lithium 9V melders met ingebouwde RF module om draadloos te koppelen:

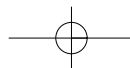

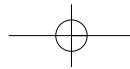

wanneer de blauwe LED elke 10 seconden knippert, is de batterij bijna leeg en moet de RF module vervangen worden.

Batterij vervangen (alleen bij 9V alkaline batterijen)

Een nieuwe alkaline batterij gaat bij normaal gebruik minimaal 1 jaar mee. Wanneer de batterij leeg is, zal de rookmelder gaan piepen en de rode LED zal tegelijkertijd ongeveer 1x per minuut gaan knipperen gedurende minimaal 30 dagen.

Bij een bijna lege batterij zal een hittemelder ook 1x per minuut gaan knipperen, maar de rode LED zal **niet** tegelijkertijd gaan knipperen. De batterij moet dan vervangen worden.

Vervang de batterij ook wanneer het alarm niet afgaat als u de test & hush-knop ingedrukt houdt. Voor alle veiligheid: vervang de batterij tenminste 1x per jaar. Nadat u de batterij vervangen heeft houdt u de test & hush-knop ingedrukt om te controleren of de melders nog correct functioneert.

N.b.: Gebruik alleen alkaline 9V-blokcellen type 6LR61 (Duracell, Varta, Energizer). Bij normaal gebruik leert de praktijk dat deze batterij tot zo'n 1,5 jaar meegaat. Batterij niet weggooien, maar deponeren in de batterijbak bij uw winkelier of inleveren in de milieustraat.

9V melders met RF module

De 9V koppelbare melders kunt u gemakkelijk opwaarderen naar een draadloze (RF) versie met de separaat verkrijgbare RF-modules (zie overzicht op pag. 2 van deze gebruiksaanwijzing). Hiervoor geldt: wanneer alle draadloos (RF) gekoppelde melders elke 4 uur elke 2 seconden piepen, betekent dit dat er van tenminste een van de melders de batterij bijna leeg is. Controleer van welke melder de batterij bijna leeg is en vervang deze (zie de instructies hierboven).

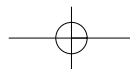

Schoonmaken van uw melder

Maak uw rookmelder regelmatig schoon. Stof kan in de rookkamer in de melder vals alarm of storing veroorzaken. Het ontwerp en de toegepaste materialen bij het productieproces minimaliseren het effect van vervuiling. Desondanks is het onmogelijk om het effect van stof en insecten compleet uit te bannen. Vervuiling is niet zonder meer controleerbaar, het is onvoorspelbaar en wordt beschouwd als slijtage. Om deze reden valt vervuiling niet onder garantie. Maak regelmatig de rookmelder schoon om de levensduur van uw rookmelder te verlengen.

Gebruik het borstelgedeelte van uw stofzuiger om stof of spinnenwebben weg te halen. Zet uw stofzuiger goed krachtig. Let op: rookmelder niet openen! NIET DOEN: Een rookmelder **nooit** schilderen/verven of afplakken/afdekken etc. En test de rookmelder niet met kaarsen, open vuur, sigarettenrook etc.

Behalve het testen, onderhouden en schoonmaken zoals beschreven in deze gebruiksaanwijzing is het niet nodig om andere servicehandelingen aan de melder uit te voeren.

Autotest

De rookkamer in de melder heeft een automatische zelftestfunctie. Als de rookkamer onvoldoende schoon is, zal de melder gaan piepen zonder dat de rode LED tegelijkertijd gaat branden. Als dit gebeurt, maak dan de melder goed schoon.

Einde levensduur

De complete melder moet vervangen worden bij:

- wanneer de melder 10 jaar in gebruik is (controleer de datum 'vervangen voor' op de zijkant van de melder); geldt voor alle modellen.
- Bij alle 10-jaars lithium batterijen:

- Wanneer de melder elke 40 seconden een korte piep geeft en de rode LED tegelijkertijd langer dan 1 uur knippert
- Wanneer de melder geen luide alarmtoon laat horen wanneer u de test & hush-knop ingedrukt houdt.

Verwijder de melder van de montageplaat voordat u de rookmelder weggooit. Bij de 9V melders met alkaline batterijen: ontkoppel de batterij en deponeer die in de recyclebak voor batterijen. Verbrand de rookmelder niet maar lever deze in bij uw gemeente reinigingsdepot (afvalverwerker); zij zorgen voor een milieuverantwoorde verwerking van de melder.

5. Probleemoplossingen

De melders gaan zonder duidelijke aanleiding in alarm

- Controleer de badkamer of keuken op rook of stoom. Verf en andere dampen kunnen vals alarm veroorzaken.
- Controleer of er ergens vervuiling is, zoals spinnenwebben of stof. Maak de melders, wanneer nodig, schoon zoals beschreven onder “schoonmaken van uw melder”.
- Druk op de test & hush-knop op de melder die het alarm veroorzaakt (deze melder kunt u herkennen door de snel knipperende rode LED). Het alarm zal 10 minuten stoppen en zal alle andere gekoppelde melders ook doen stoppen.
- Wanneer alle draadloos (RF) gekoppelde melders elke 4 uur elke 2 seconden piepen, betekent dit dat er van tenminste een van de melders de batterij bijna leeg is.

Controleer van welke melder de batterij bijna leeg is.

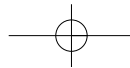

De melder gaat niet in alarm wanneer u op de test & hush-knop drukt

- Controleer hoe oud de melder is, kijk hiervoor op de sticker op de melder (sticker met tekst: vervangen voor....).
- Controleer of de batterij van de 9V melders met alkaline batterij correct aangesloten is (zie punt 2 op pag. 3 van deze gebruiksaanwijzing).
- Voor de 9V melders met lithium batterij: controleer of de melder vastgeklikt is op de montageplaat, dit zorgt ervoor dat de inbouwde batterij in deze melder geactiveerd wordt.

6. Basistips voor uw brandveiligheid

Wanneer u huishoudelijke apparaten gebruikt, raden wij u aan om de volgende basistips voor veiligheid aan te houden:

- Lees alle aanwijzingen goed door.
- Maak een vluchtplan en oefen regelmatig zodat iedereen in de woning weet wat te doen in geval van brand.
- Extreem hoge of lage temperaturen, lage luchtvochtigheid of een groot aantal valse alarms kunnen de levensduur van de batterij negatief beïnvloeden.
- Vals alarm kan snel verholpen worden door snel en krachtig d.m.v. een krant o.i.d. de rook weg te zwaaien. Of druk op de test & hush-knop.
- Gebruik altijd de door de fabrikant voorgeschreven batterijen.
- Als het noodzakelijk is om de batterij te verwijderen, ga dan zo voorzichtig mogelijk te werk om oogbeschadiging of huidirritaties te voorkomen. Dit kan gebeuren als de batterij geëkt heeft of verroest is.

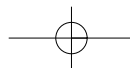

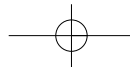

- Beschilder of bedek de melder niet, wees alert op spinnenwebben, stof en vet. Dit kan de werking van de melder negatief beïnvloeden.
- Als de melder beschadigd is of niet correct functioneert, probeer de melder dan niet zelf te repareren maar stuur deze na overleg terug naar uw leverancier.
- Deze melder is alleen geschikt voor toepassing in woningen (objecten met woonbestemming).
- De melder is geen draagbaar product. Installeer de melder volgens de instructies in deze gebruiksaanwijzing.
- Rookmelders zijn geen vervanging voor een verzekering. De leverancier of fabrikant is niet uw verzekeraar. Vervang versleten of beschadigde stopcontacten, schakelaars, bedrading en gebarsten of versleten snoeren en stekkers (ter voorkoming van brandgevaar).
- Zorg er voor dat uw elektragroepen niet overbelast worden. Gebruik alleen goedgekeurde elektrische producten.
- Houd lucifers verwijderd van kinderen.
- Rook nooit in bed. In ruimte waar wel gerookt wordt, kijk altijd even onder kussens voor smeulende sigaretten of as.

Deze maatregelen kunnen nooit iedereen te allen tijde beschermen. De 3 meest voorkomende oorzaken van brand zijn nog steeds:

1. Roken in bed.
2. Kleine kinderen die alleen thuis gelaten worden (spelen met vuur...).
3. Schoonmaken met gemakkelijk ontvlambare middelen.

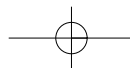

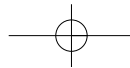

Verdere informatie over brandveiligheid kunt u verkrijgen bij uw plaatselijke brandweer, op de website van de Brandwondenstichting (www.brandwonden.nl) of kijk op de website van de Stichting Consument en Veiligheid (www.veiligheid.nl).

BELANGRIJKE AANWIJZINGEN IN GEVAL VAN ALARMERING BIJ BRAND

- In geval van alarm/brand verlaat de woning onmiddellijk en waarschuw de brandweer. Vergeet niet uw naam en adres te vermelden. Ga niet eerst dingen pakken. Spreek van tevoren een verzamelplek af voor al uw gezinsleden. Controleer of iedereen aanwezig is. Keer **NOOIT** terug in een brandend huis!
- Zorg dat u een goed vluchtplan heeft bij eventuele calamiteiten en oefen dit plan met de bewoners van het pand. In het belang van u allen en (eventuele) hulpverleners. Veiligheid staat voorop! (zie www.brandwondenstichting.nl)
- Gebruik de test & hush knop van de rookmelder om uw gezin bekend te maken met het geluid van de rookmelder en oefen regelmatig met uw gezinsleden uw vluchtplan. Teken een plattegrond waarop voor ieder gezinslid vanuit zijn of haar kamer minstens 2 vluchtwegen staan.
- Kinderen hebben de neiging zich te verstoppen wanneer ze niet weten wat ze moeten doen. Leer kinderen hoe ze kunnen vluchten (open ramen en gebruik (oprolbare) brandladders en opstapjes indien noodzakelijk) zonder hulp van volwassenen. Oefen regelmatig zodat uw kinderen weten wat ze moeten doen als de rookmelder afgaat.
- Controleer kamerdeuren op hitte of rook. Open nooit een hete deur. Gebruik een alternatieve vluchtroute. Sluit de ramen en deuren achter u wanneer u vertrekt.

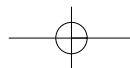

- In geval van veel rook: kruip naar buiten, blijf dicht bij de grond. Haal kort adem, wanneer mogelijk door een natte doek, of houdt uw adem in. Er overlijden meer mensen door rookinhalatie dan door vlammen.
- Houdt de vluchtroutes altijd vrij zodat u snel en veilig kunt vluchten.

7. Beperkingen van rookmelders

Rookmelders hebben aantoonbaar meegeholpen om het aantal ongevallen door brand te verminderen. Let op: rookmelders voorkomen een brand niet maar kunnen voor een tijdige alarmering van de bewoners zorgen zodat deze tijd winnen om te kunnen ontsnappen.

Toch zijn rookmelders in sommige omstandigheden niet effectief. Hiervoor zijn een aantal redenen:

- Rookmelders werken niet als de batterijen leeg zijn of niet goed aangesloten zijn. Test de batterijen regelmatig en vervang de hele unit wanneer de batterijen niet goed werken.
- Rookmelders detecteren geen brand wanneer onvoldoende rook de rookkamer binnenkomt. Dit kan komen doordat de brand te ver weg is, op een andere verdieping is, achter een gesloten deur, in een schoorsteen, in een holte in de muur of als door tocht de rook weggewaaid wordt. Een brand wordt sneller opgemerkt wanneer er rookmelders aan beide kanten van gesloten deuren geïnstalleerd worden en wanneer er meerdere rookmelders geplaatst en gekoppeld worden.
- De rookmelder wordt niet gehoord. Plaats meerdere rookmelders en/of koppel de rookmelder zodat een eventueel alarm wel gehoord wordt.

- Het RF-signaal om melders draadloos te koppelen functioneert niet correct door storing of het RF-signaal wordt geblokkeerd door bijv. metalen objecten.
- Iemand onder invloed van drugs of alcohol zal niet wakker worden van het alarm van een rookmelder.
- Rookmelders kunnen niet elk type brand detecteren om een tijdige waarschuwing te geven.
- Rookmelders hebben geen onbeperkte levensduur. Vervang de rookmelder elke 10 jaar.

8. RF accessoires

- Ei 605MRF: RF module voor 9V melders met alkaline batterij. Hiermee kunt u koppelbare melders gemakkelijk opwaarderen naar een draadloze (RF) versie. Deze module zet u eenvoudig en snel in de melder. Wanneer één melder rook detecteert, gaan alle gekoppelde melders in alarm.
- Ei 605MTYRF: RF module voor 9V melders met 10-jaars lithium batterij. Hiermee kunt u koppelbare melders gemakkelijk opwaarderen naar een draadloze (RF) versie.
Deze module zet u eenvoudig en snel in de melder. Wanneer één melder rook detecteert, gaan alle gekoppelde melders in alarm.

9. Servicebepalingen

Als uw rookmelder niet goed functioneert, ook nadat u grondig alle instructies in deze gebruiksaanwijzing doorgenomen hebt, neem dan contact op met uw installateur of de verkoopafdeling van Hemmink B.V. Het adres vindt u onderaan deze gebruiksaanwijzing.

Wanneer de rookmelder naar de fabriek teruggestuurd moet worden ter reparatie of ter vervanging, demonteer de melder; ontkoppel daarna de batterij (alleen bij de 9V melders met alkaline batterij; bij de 9V melders met lithium batterij is het voldoende de melder los te koppelen van de montageplaat). Verpak de rookmelder in een stevige doos en stuur de unit naar het adres dat hieronder genoemd wordt. Geef duidelijk aan(schriftelijk) wat de oorzaak van het defect is, waar u de melder gekocht heeft en vermeldt ook de datum van aankoop/installatie.

10. Garantie en milieu

Garantie

De leverancier garandeert vijf jaar productgarantie na aankoopdatum, tegen alle defecten die niet veroorzaakt zijn door verkeerd gebruik, vervuiling of beschadiging van de melder.

De schade ontstaan door brand is niet te verhalen op de leverancier. Wanneer de melder binnen de termijn van vijf jaar kapot is dient u het zorgvuldig verpakt te retourneren, voorzien van bewijs van aankoop met een duidelijke omschrijving van het probleem. Wanneer het een fabrieksfout betreft zal de leverancier de melder repareren of vervangen.

Repareer of sleutel niet zelf aan de melder. Hierdoor vervalt het recht op garantie, maar belangrijker: het kan de gebruiker blootstellen aan elektriciteit of brandgevaar.

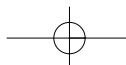
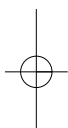
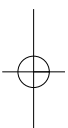
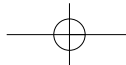

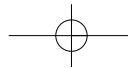

Bouw Produktsoort : **Rookmelders**

Europese Standaard : **EN14604:2005**

Conformiteitscertificaat : **0086-CPD-537430**

MODEL	TYPE
Ei605	Optisch 9V Rookmelder
Ei605C	Optisch 9V Rookmelder
Ei605TYC	Optisch 9V Rookmelder



0086

08

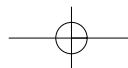
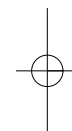

Rook- en hittemelders en de batterijen moeten in Nederland milieuvriendelijk worden gerecycled. Zie daartoe www.nvmp.nl. Deze sticker op de rookmelder geeft aan wat u moet doen.

Het symbool met de doorgekruiste klikobak op uw produkt will zeggen dat het niet met het normale huisafval mee kan. Een korrekte afvalscheiding beschermt natuur en mens. Wanneer u dit produkt weggooit, scheidt u het aub van het normale huisvuil om er zeker van te zijn dat het op de juiste manier gerecycled kan worden.

Voor verdere informatie over inzameling en afvalverwerking kunt u contact opnemen met uw lokale milieustraat / eco-station of uw leverancier.



De Ei 9V rookmelders zijn getest en goedgekeurd volgens de Europese norm EN 14604:2005 en heeft CE markering.

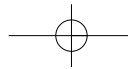

Ei Electronics,
Shannon, Co Clare, Ireland.
www.eielectronics.com

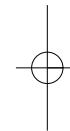
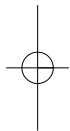

**DEZE INFORMATIE BIJ DE GEBRUIKER ACHTERLATEN. BEWAAR DEZE
INFORMATIE OP EEN GESCHIKTE PLEK (BIJV. METERKAST).
DE ROOK- EN/OF HITTEMLER BUITEN BEREIK VAN KINDEREN HOUDEN**

