

AIPHONE

AC-10S, AC-10F

Access Control

Clavier à Codes rétro-éclairé

Türcodemodul

Control de acceso

Codeklavier

Surface mount type
Clavier saillie
Aufputztyp
Montaje en superficie
Opbouwmontage

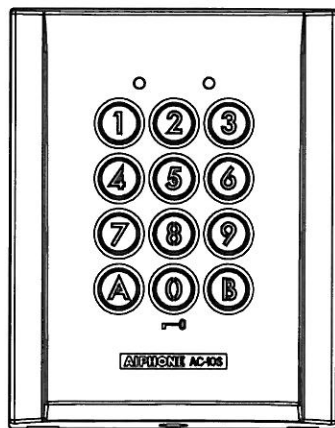

AC-10S

Flush mount type
Clavier encastré
Unterputztyp
Montaje empotrado
Inbouwmontage

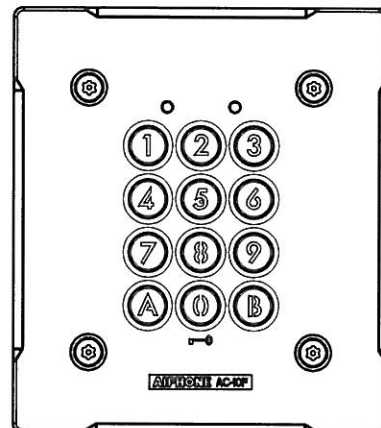

AC-10F

INSTALLATION & OPERATION MANUAL
NOTICE D'INSTALLATION ET D'UTILISATION
INSTALLATIONS- UND BEDIENUNGSANLEITUNG
MANUAL DE INSTALACIÓN Y USO
INSTALLATIE & GEBRUIKSHANDLEIDING

Nederlands

VOORZORGSMAATREGELEN

- ⊘ Algemeen verbod
- ⊘ Verbod het toestel te demonteren
- Ⓛ Algemene voorzorgsmaatregelen

⚠ WAARSCHUWING

(niet-naleving kan de dood of ernstig lichamelijk letsel veroorzaken)

- Ⓛ1. Sluit enkel de opgegeven voedingsbron aan op de aansluitingen +, -, en plaats geen twee voedingen parallel. Dit kan brand, schade aan het toestel of systeemstoringen veroorzaken..
- Ⓛ2. Het toestel is niet explosieveilig. Installeer of gebruik het niet in de buurt van gasen of ontvlambare materialen. Dit kan brand of een explosie veroorzaken.
- Ⓛ3. Demonteer of verander het toestel niet. Dit kan brand of een elektrische schok veroorzaken.

⚠ OPGELET

(niet-naleving kan lichamelijk letsel of materiële schade veroorzaken)

- Ⓛ1. Wanneer het toestel op een muur wordt gemonteerd, dient dit te gebeuren op een geschikte plaats, waar geen personen of voorwerpen er tegenaan kunnen stoten of schuren. Dit kan lichamelijk letsel veroorzaken.
- Ⓛ2. Controleer of de draden niet gekruist of kortgesloten zijn voordat u de stroom inschakelt. Dit kan brand of een elektrische schok veroorzaken.
- Ⓛ3. Controleer of de draden niet gekruist of kortgesloten zijn voordat u de stroom stroom inschakelt. Zo niet kan brand of een elektrische schok ontstaan.

- Ⓛ4. Installeer het toestel niet op één van de volgende plaatsen. Dit kan brand, een elektrische schok of storing van het toestel veroorzaken.
 - * Op een plaats met veel stof, olie of chemische producten.
 - * Op plaatsen die onderhevig zijn aan hoge vochtigheid, bijvoorbeeld badkamers, kelders, serres enz.
 - * Op plaatsen waar de temperatuur erg laag is, zoals in een koelzone of voor de airconditioning.
 - * Op plaatsen die blootstaan aan stoom of rook (nabij verwarmingstoestellen of kookfornuizen).
 - * Wanneer toestellen die ruis genereren, bijvoorbeeld dimmerschakelaars, elektrische toestellen met gelijkstroom-wisselstroomomzetter, in de omgeving staan.







ALGEMENE VOORZORGSMAATREGELEN

1. Dit toestel is een controle-eenheid voor deurontgrendeling, maar is niet bedoeld voor inbraakpreventie.
2. Hoewel de buitenpost weerbestendig is, mag u er geen hogedrukwaterstraal op richten. Dit kan een storing van het toestel veroorzaken.
3. Het toestel werkt niet tijdens een stroomonderbreking.
4. Wat toestellen van andere fabrikanten betreft (zoals sensoren, detectoren en deursloten) die bij dit systeem worden gebruikt, dient u de desbetreffende technische gegevens en garantievoorwaarden van de fabrikant of de leverancier op te volgen.

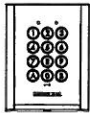
INHOUD

LIJST MET GEPROGRAMMEERDE INSTELLINGEN EN CODES ...	1	FUNCTIES • PROGRAMMERING	37
VOORZORGSMAATREGELEN.....	34	BEDIENING	41
INHOUD VERPAKKING	34	TECHNISCHE VOORZORGEN.....	41
NAMEN	35	SPECIFICATIES	41
MONTAGE.....	35	GARANTIE	41
BEKABELING & AANSLUITING	36	SJABLOON VOOR AC-10S MONTAGEBEUGEL (SCHAAL 1:1) ...	42

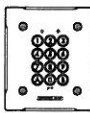
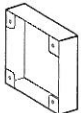
INHOUD VERPAKKING

AC-10S					AC-10F			
Eenheid	Montagebeugel	Montageschroeven	Speciale schroevendraaier	Handleiding	Eenheid	Inbouwdoos	Speciale schroevendraaier	Handleiding
								

NAMEN

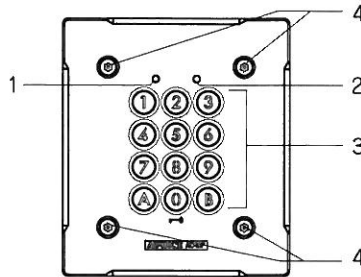
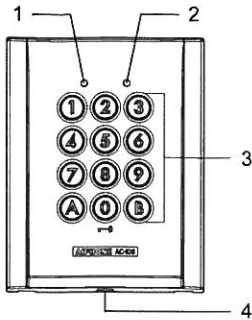

- 1 Indicatie-LED (Oranje)
- 2 Indicatie-LED (Groen)
- 3 Toetsen (Geel)
- 4 Antidiefstal-schroeven

MONTAGE

AC-10S

1. Boor de nodige montagegaten in de muur, zoveel als er schroeven zijn.
2. Bevestig de montagebeugel aan de muur met behulp van de relatieve schroeven.
3. Bevestig het klavier aan de montagebeugel met behulp van de speciale schroevendraaier en de antidiefstalschroef.

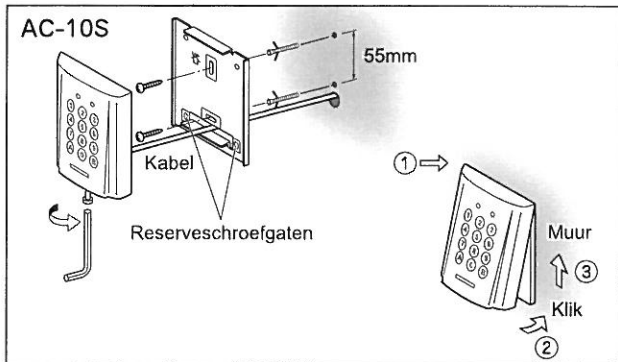

AC-10F

1. Maak het paneel AC-10F los met behulp van de meegeleverde speciale schroevendraaier.
2. Monteer de inbouwdoos in de muur.
3. Bevestig het klavier op de inbouwdoos met behulp van de speciale schroevendraaier en de antidiefstalschroeven.

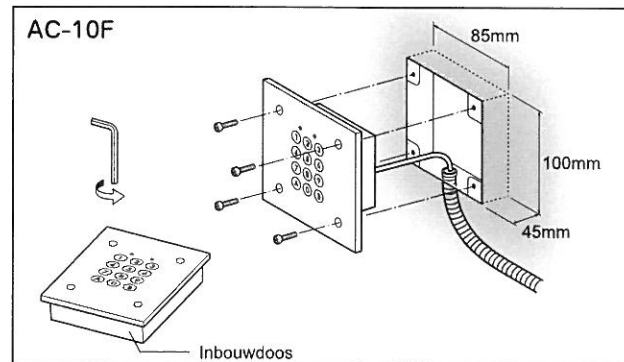

Wanneer dit klavier gebruikt wordt in combinatie met de JF/MK-DV deurpost, raadpleeg dan onderstaande illustratie. Gelieve tevens gebruik te maken van het "SJABLOON VOOR AC-10S MONTAGEBEUGEL (SCHAAL 1:1)" (p.42).

1. JF-DV-deurpost

2. Posities voor te boren gaten

Raadpleeg de onderstaande illustratie voor het boren van de gaten. Zorg ervoor dat de kabelingang zich binnen het gearceerd gebied bevindt, zoals aangegeven.

3. Positie montagebeugel

Raadpleeg de onderstaande illustratie voor de bevestiging van de montagebeugel.

4. Installatie

Bevestig het klavier aan de muurmontagebeugel door het in de beugel te duwen. Draai de schroeven vast om de installatie af te ronden.

(※) Aangezien de onderkant van de JF-DV-deurpost voorzien is van ventilatiegaten, mag de ruimte tussen de JF-DV en het toetsenbord voor de toegangscontrole niet belemmerd worden.

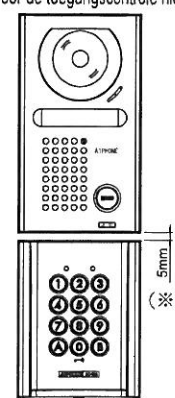
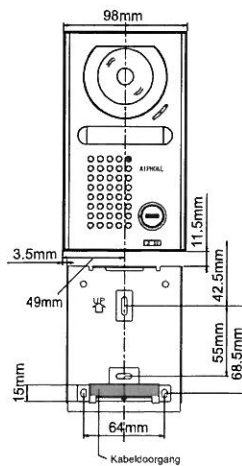
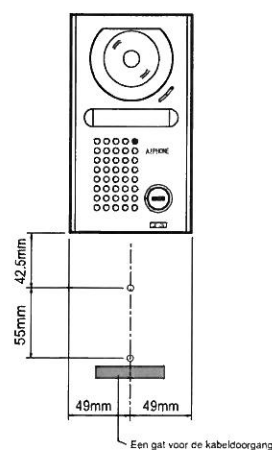
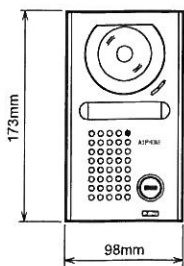

BEKABELING & AANSLUITING

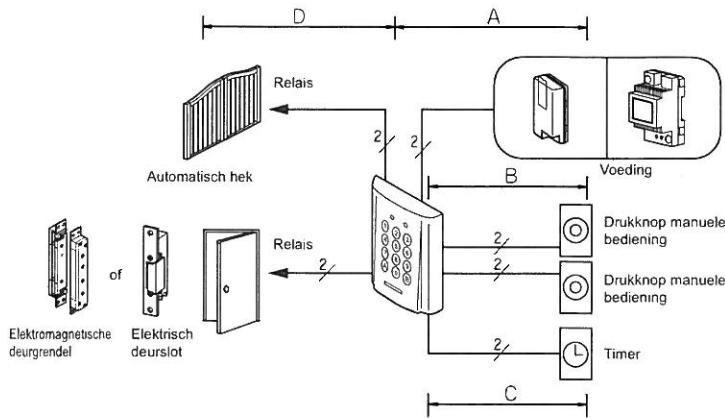

(Afstand bedrading)

	Voeding	diameter 0,65 - 1,0 mm
A	AC/DC12 ~ 18V (Minder dan)	100m
	AC/DC18 ~ 24V	300m
B	-	300m
C	-	300m
D	De aansluitafstand zal afhankelijk zijn van het verbruik van het elektrisch deurslot, relais of de elektromagnetsche deurgrendel die aangesloten moet worden. Om het werkingsbereik te bepalen, raadpleeg de resp. specificaties.	

Aansluitklemmen

Achteraanzicht AC-10S

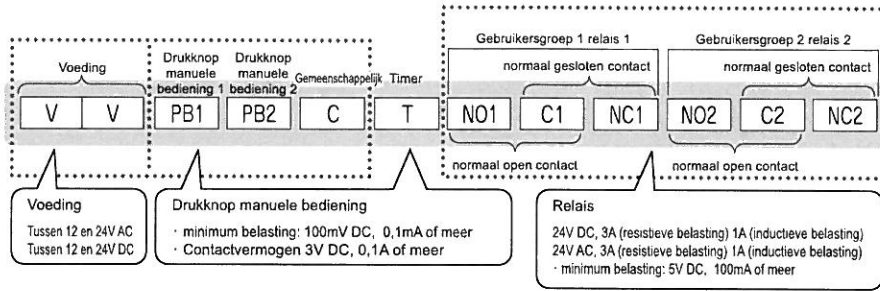
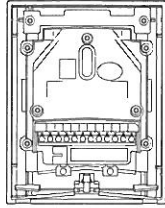

Aansluiting Relais 1 alleen

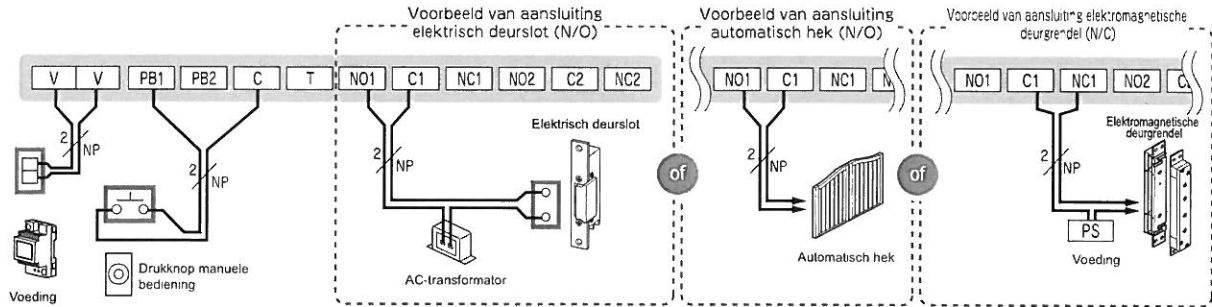

Relais 1: Automatisch hek (N/O-contact), Relais 2: Elektrisch deurslot (N/O-contact)

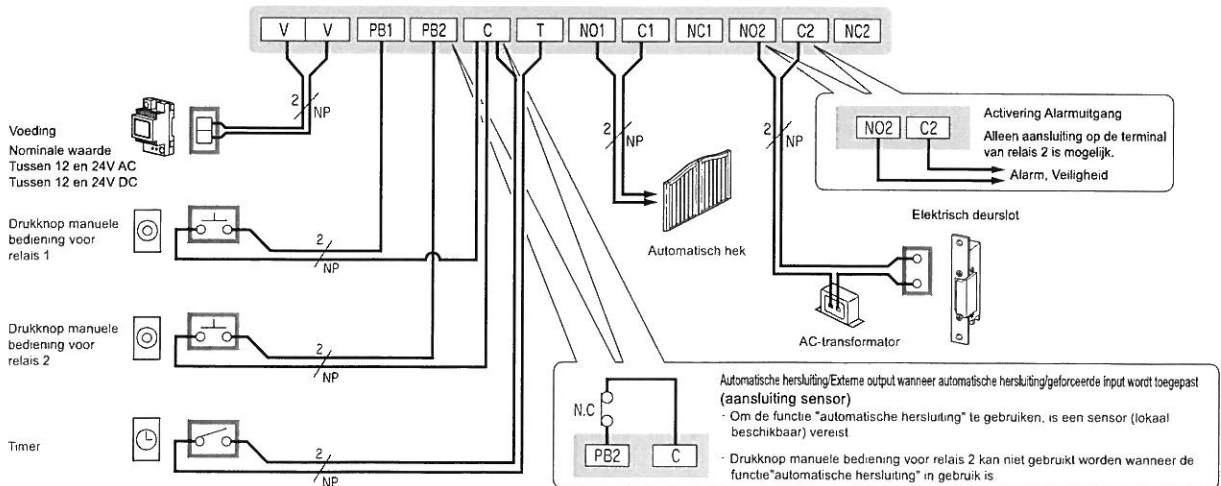

FUNCTIES · PROGRAMMERING

In dit deel wordt uitleg gegeven bij de instellingen van elke functie, inclusief de hoofdcodes voor het beheer, de gebruikerscode voor de ontgrendeling, de zoemer en de LEDs.

Over de instelmodus:

Voer de hoofdcodes tweemaal in om over te schakelen op de instelmodus en voer het adres in voor instellingen van de gewenste functie. Voer de gewenste waarde in en ga verder met het volgende te programmeren adres of druk op **B om de instelmodus te verlaten.**

Instelling	Toegelaten instelbereik	Standaardwaarde	Adres
I Instelling codelengte Verander de lengte van de hoofdcodes en de gebruikerscodes. *) De lengte van beiden moet gelijk zijn.	4, 5, of 6 cijfers	4 cijfers	(A) 3
II Instelling hoofdcodes Voer een hoofdcodes in van 4 tot 6 cijfers (alfanumeriek of numeriek). *) Het aantal cijfers van de code kan ingesteld worden door de codelengte in te stellen.	1 Geldige toetsen: 0 - 9, A, B	1234	(A) 4
III Toegangscode voor gebruikers in groep 1 Stel de ontgrendelingscode in voor de gebruikers in groep 1. *) Het aantal cijfers van de code kan gekozen worden door de codelengte in te stellen.	Aantal codes: 60 Geldige toetsen: 0 - 9, A, B	-	(0) (0) - (5) (9)
Toegangscode voor gebruikers in groep 2 Stel de ontgrendelingscode in voor de gebruikers in groep 2. *) Het aantal cijfers van de code kan gekozen worden door de codelengte in te stellen.	Aantal codes: 40 Geldige toetsen: 0 - 9, A, B	-	(6) (0) - (9) (9)
IV Instelling verlichtingsduur klavier Stel de duurtijd in voor de automatische verlichting van het klavier.	Verlichtingstijd: 10 tot 99 seconden, of permanent	10 Sec.	(A) 0
V Instelling schakeltijd relais 1 Stel de outputtijd van relais 1 in.	Outputtijd: 1 tot 99 seconden, of bistabiel	3 Sec.	(A) 1
III Instelling schakeltijd relais 2 Stel de outputtijd van relais 2 in.	Outputtijd: 1 tot 99 seconden, of bistabiel	3 Sec.	(A) 2
VI Reset Instellingen. Herstel de standaardwaarde van alle instellingen.	-	-	(A) 5
VII Activering Alarmuitgang Het alarm- of veiligheidssysteem aangesloten op de bedrading van relais 2 wordt geactiveerd wanneer de blokkering klavier of de geforceerde input wordt uitgevoerd. *Blokking klavier: Raadpleeg VIII hieronder. *Geforceerde input: Deze functie is verbonden met de sensor opening/sluiting deur (N.C.) die is aangesloten op PB2 en C, en wordt uitgevoerd bij het openen van de deur zonder deze eenheid te activeren. (Bijvoorbeeld, input op onjuiste wijze, handmatig ontgrendelen, etc.) *) Als er een manier is om de deur te openen zonder deze eenheid te activeren, zoals handmatig ontgrendelen, niet de externe output instellen voor de geforceerde input.	· UIT · Bij blokkering klavier · Bij geforceerde toegang · Bij blokkering klavier en geforceerde toegang	UIT	(A) 6
VIII Blokkering klavier Bij invoer van meerdere opeenvolgende foutieve codes, kan het klavier geblokkeerd worden gedurende een geprogrammeerde periode. · Wanneer "Blokking" geactiveerd is, zullen de LED (Oranje) en het toetsenbord knipperen, en zal de zoemer 3 seconden lang te horen zijn. Dit geluid is alleen bedoeld om u te informeren dat de functie ingeschakeld is. Het gaat niet om een alarmsignaal. Hiervoor kan de alarmuitgang gebruikt worden om een externe alarminrichting te activeren. · De "drukknop manuele bediening" werkt steeds, zelfs wanneer het klavier geblokkeerd is.	AAN/UIT Aantal toegelaten pogingen 10 tot 99 keer Blokkingstijd klavier 10 tot 99 seconden	UIT	(A) 7
IX Automatische hersluiting Een deur die voorzien is van een status-sensor "open/gesloten" (N/C) zal nadat ze open is geweest en opnieuw werd gesloten vanzelf weer vergrendeld worden een seconde na de sluiting. Dit om te voorkomen dat onbevoegde personen zouden binnentreden. ※) 1	AAN/UIT	UIT	(A) 8
X Tijdsgebonden ontgrendeling Het systeem kan ingesteld worden om de deur te ontgrendelen door te drukken op de toets (0) binnen de op een externe timer ingestelde tijd (aangesloten op ingang externe timer, N/O contact). De werking van de LEDs en de zoemer is dezelfde als die gebruikt voor de ontgrendeling via toegangscode. Buiten de ingestelde tijden, kan de deur ontgrendeld worden met behulp van de gebruikerscode en de drukknop "manuele bediening". Wanneer bistabiele modus werd geselecteerd (schakeltijd relaiscontact=0), gaat het relais telkens omschakelen tussen AAN en UIT wanneer op de toets (0) gedrukt wordt.	Toegewezen relais: Relais 1 Relais 2 Relais 1 en 2 Verlichting 0-toets: AAN/UIT	Toegewezen relais: Relais 1 Verlichting 0-toets: UIT	(A) 9
XI Geluidssignalen klavier Zet het geluidssignaal bij bediening van het klavier AAN/UIT	AAN/UIT	AAN	(A) A

- De instellingen blijven bewaard, zelfs wanneer de voedingsspanning wegvalt.
 - Het systeem kan niet overschakelen op de instelmodus terwijl de relais geschakeld wordt.
 - Wanneer in instelmodus gedurende ongeveer 120 seconden geen enkele handeling verricht wordt, zal het systeem automatisch de instelmodus verlaten.
 - Zolang de instelmodus actief is, kunnen de relais niet geactiveerd worden met de drukknop "manuele bediening" of met de toets (0) bij tijdsgebonden ontgrendeling of met een toegangscode.
 - Het volume (de controletoon, zoemer klavier, etc.) afkomstig van de hoofdeenheid kan lager worden al naargelang de montagetoeestand.
- 37 ※ 1: Wanneer de automatische hersluiting wordt gebruikt, kan het verzoek aan de drukknop manuele bediening voor relais 2 niet worden gebruikt. De uitgang van relais 2 is alleen mogelijk wanneer ontgrendeling gebruikerscode wordt uitgevoerd.

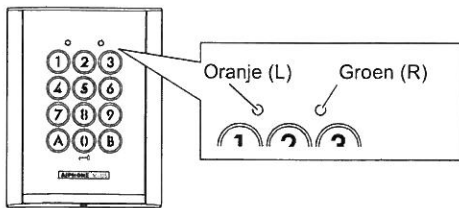

Elke handeling wordt bevestigd d.m.v. indicatie-LEDs en de ingebouwde zoemer.

Voer de hoofdcodes tweemaal in.
(Standaard: 1 2 3 4 1 2 3 4)

(oranje) Groene LED Knipperend
Biep, biep

I Instelling codelengte (Standaard: 4cijfers)	II Instelling hoofdcodes (Standaard:1234)	III Instelling toegangscode groep 1	groep 2
--	--	-------------------------------------	---------

<p>Voer het adres in: A 3</p> <p>Groene LED Knipperend Biep</p>	<p>Voer het adres in: A 4</p> <p>Groene LED Knipperend Biep</p>	<p>00 - 59 Invoeren gebruikersnummer (vb.:01) 0 1</p> <p>Indien de toegangscode reeds in gebruik is: Groene LED Knippert tweemaal Biep, biep</p>	<p>60 - 99 Invoeren gebruikersnummer (vb.:60) 6 0</p> <p>Indien de toegangscode reeds in gebruik is: Groene LED Knippert tweemaal Biep, biep</p>
---	---	--	--

<p>Invoeren codelengte (vb.:5 cijfers) 4, 5, of 6 cijfers 5</p> <p>Groene LED Knipperend Biep</p>	<p>Invoeren nieuwe hoofdcodes (vb.:4321) 4 3 2 1</p> <p>Groene LED Knipperend Biep</p>	<p>Invoeren code (vb.:1006) * De cijfers 0 - 9 en letters A en B zijn bruikbaar 1 0 0 6</p> <p>Groene LED Knipperend Biep</p>	<p>Invoeren code (vb.:04B2) * De cijfers 0 - 9 en letters A en B zijn bruikbaar 0 4 B 2</p> <p>Groene LED Knipperend Biep</p>
---	--	---	---

- Om de instelmodus te verlaten: druk op toets (B). De groene LED licht op en de zoemer piept ter bevestiging.
(Als de (B)-toets opgenomen is in de gebruikerscode en de mastercode, zal het systeem de instelmodus niet verlaten).

- De instelprocedure kan verder gezet worden door het invoeren van een willekeurig adres.

De indicator gaat uit Knipperend
Biep, biep

- De ingestelde code wordt bewaard in het geheugen, zelfs wanneer de codelengte gewijzigd wordt. Codes met een verschillende lengte kunnen evenwel niet gebruikt worden.
- Wanneer de codelengte gewijzigd werd, schakelt de mastercode terug over op de defaultwaarde (als het aantal cijfers in de code 4, 5, of 6 is, is de mastercode respectievelijk 1234, 12345, of 123456).
- Merk op dat de overschakeling op de instelmodus kan plaatsvinden tijdens de tijdsgebonden ontgrendeling. Als "0" evenwel opgenomen is in de mastercode, zal de deur ontgrendeld worden en zal de overschakeling op de instelmodus niet kunnen plaatsvinden.
- Dezelfde code kan niet ingesteld worden voor zowel de gebruikerscode als de mastercode. De eerder ingestelde code heeft voorrang.
- Stel geen eenvoudige codes in, zoals 1111.
- Wij raden aan de standaardhoofdcodes te wijzigen.
- Om een ingestelde toegangscode te wissen, voer 4, 5 of 6x 0 in (0000 wanneer 4 cijfers gebruikt worden, 00000 wanneer 5 cijfers gebruikt worden, of 000000 wanneer 6 cijfers gebruikt worden). Toegangscode die alleen "0" bevatten kunnen niet geprogrammeerd worden.
- Gezien de fabrieksinstelling voor de hoofdcodes 1234 (wanneer 4 cijfers gebruikt worden), 12345 (wanneer 5 cijfers gebruikt worden), en 123456 (wanneer 6 cijfers gebruikt worden) niet ingesteld worden als toegangscode.
- Stel geen eenvoudige codes in, zoals 1111.
- * Dezelfde code kan niet ingesteld worden voor zowel de gebruikerscode als de hoofdcodes. De eerder ingestelde code heeft voorrang.**

English
Français
Deutsch
Español
Nederlands

English
 Français
 Deutsch
 Español
 Nederlands

Voer de hoofdcode tweemaal in.
 (Standaard: 1 2 3 4 1 2 3 4)

IV Instelling verlichtingsduur klavier (Standaard:10Sec.) | V Instelling schakeltijd relais (Standaard:3 Sec.) | VI Reset Instellingen. | VII Activering Alarmuitgang (Standaard: UIT)

Voer het adres in: A 0 | Voorrelais 1 Voer het adres in: A 1 | Voorrelais 2 Voer het adres in: A 2 | Voer het adres in: A 5 | Voer het adres in: A 6

Invoeren verlichtingsduur (vb.:20 seconden) 2 0 | Invoeren schakeltijd relais (vb.:99 seconden) 9 9 | 1 2 3 | 1 2 3 0

Voor permanente verlichting: | Voor bistabiele werking: | Groene LED Knippert driemaal | Bij blokkering klavier en geforceerde toegang

- Om de instelmodus te verlaten: druk op toets B. De groene LED licht op en de zoemer piept ter bevestiging.
 (Als de B-toets opgenomen is in de gebruikerscode en de mastercode, zal het systeem de instelmodus niet verlaten).
 - De instelprocedure kan verder gezet worden door het invoeren van een willekeurig adres.

- Bij bistabiele werking blijft het relaiscontact in de laatste positie tot opnieuw een geldige toegscode ingevoerd wordt (of op de drukknop "manuele bediening" gedrukt wordt, of op de 0-toets gedrukt wordt wanneer de tijdsgebonden ontgrendeling ingesteld is).
- Wanneer een relais geschakeld wordt (ook bij bistabiele modus), kan het systeem niet overschakelen op de instelmodus.
- Om de standaardwaarden opnieuw in te stellen (reset): schakel de spanning uit, maak een kortsluiting tussen PB1 en C en schakel de spanning opnieuw in terwijl u toetsen 1, 2 en 3 ingedrukt houdt gedurende 3 seconden.
- Indien de alarmuitgang-functie (relais 2) geselecteerd werd, stel de schakeltijd voor relais 2 dan niet in op 0 (bistabiele werking).

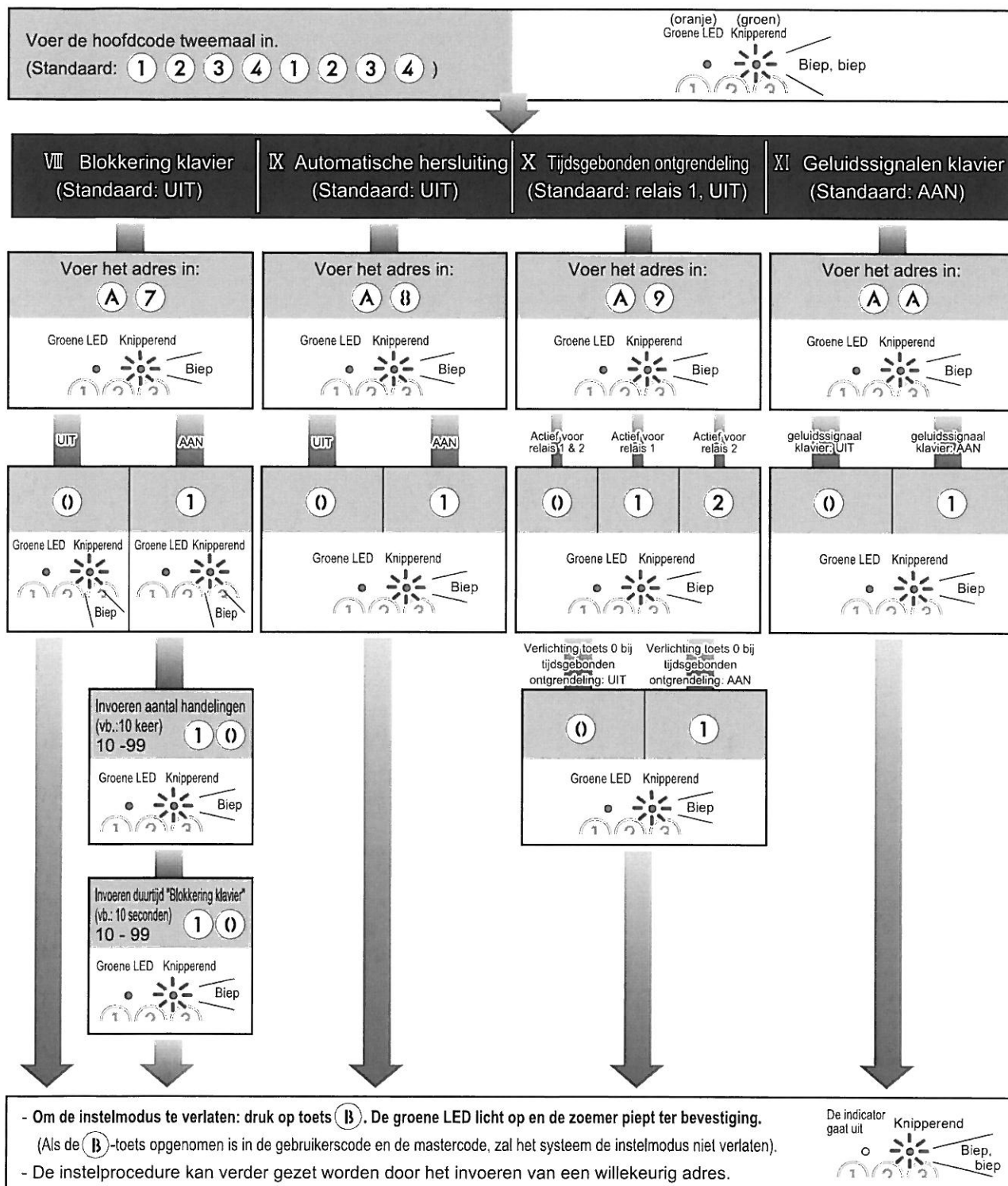

- Wanneer bistabiele werking is geselecteerd voor relais 1 (schakeltijd= 0), kan de functie "automatische hersluiting" niet geactiveerd worden.
- Wanneer de functie "automatische hersluiting" geactiveerd is, kan de "drukknop manuele bediening" voor relais 2 niet worden gebruikt.
- Als de functie verlichting 0-toets AAN staat bij tijdsgebonden ontgrendeling, zal alleen de verlichting van de 0-toets oplichten, zelfs wanneer de instelling "verlichtingsduur klavier" ingesteld is op "permanent".

BEDIENING

A. Ontgrendelen d.m.v. toegangscode

Wanneer een geldige toegangscode ingegeven wordt, zal de resp. LED (groep 1: oranje, groep 2: groen) oplichten, zal de zoemer biep en wordt het relaiscontact geschakeld.

vb.):groep 1
1006

groep 2
04B2



- Het tijdsinterval waarbinnen de opeenvolgende toetsen ingedrukt moeten worden, bedraagt ongeveer 10 seconden. Indien deze tijd wordt overschreden, vervallen de vorige ingegeven cijfers.
- Als u zich vergist bij het invoeren van de gebruikerscode, voer die dan opnieuw in.
- Wanneer het klavier is geblokkeerd n.a.v. invoer van een aantal foutieve codes (zie instelling "blokkering klavier") kan het klavier niet bediend worden gedurende de geprogrammeerde tijd (zie instelling "blokkering klavier"). De klavierverlichting knippert 4 maal, de LED (oranje) knippert en de zoemer biept.

B. Tijdsgebonden ontgrendeling

Wanneer de functie tijdsgebonden ontgrendeling actief is, kan de deur ontgrendeld worden door te drukken op de ①-toets gedurende de ingestelde tijdsduur, wanneer het contact van de externe timer gesloten is.

De ①-toets zal oplichten wanneer de tijdsgebonden ontgrendeling actief is.

C. Ontgrendelen m.b.v. de drukknop "manuele bediening"

Om de beveiligde zone te verlaten kan de deur of poort geopend worden door te drukken op de extern aan te sluiten drukknop "manuele bediening" voor resp. relais 1 of relais 2.

- Wanneer de deur ontgrendeld wordt met behulp van de drukknop "manuele bediening", zal de LED niet oplichten en de zoemer niet biep

TECHNISCHE VOORZORGEN

- Werkingstemperatuur: Tussen -20°C en 60°C
- Reiniging: Maak de eenheid schoon met een zachte doek bevochtigd met een neutraal reinigingsproduct. Gebruik geen schurende producten of doeken.
- De eenheid is bestand tegen de weersinvloeden. Spuit evenwel geen water bij hoge druk op het klavier. Overmatig vocht kan problemen veroorzaken met de eenheid.
- Indien het klavier niet meer werkt, druk tegelijk op de toetsen ⑦, ⑧, ① en ② om een reset uit te voeren.
*)De LEDs (oranje en groen) zullen knipperen en de zoemer zal weerklinken, waarna de reset plaatsvindt. (De geprogrammeerde instellingen blijven behouden).

- Indien het klavier nog steeds niet werkt, contacteer dan uw installateur.

SPECIFICATIES

- Voeding: 12 ~ 24V AC
12 ~ 24V DC
- Verbruik: DC: Max. 70mA
AC: Max. 100mA
- Afmetingen:
AC-10S: 125(H) × 98(B) × 33(D)mm
AC-10F: 132(H) × 117(B) × 5(D)(inbouwdiepte: 29)mm
Inbouwdoo: 100(H) × 85(B) × 45(D)mm
- Gewicht: AC-10S: ongeveer 600g
AC-10F: ongeveer 670g
- IP: IP54
- Aantal relaiscontacten: 2
- Relaiscontact: wisselcontact (normaal open/ normaal gesloten)
- Schakelcapaciteit: 24V DC, 3A (resistieve belasting)
1A (inductieve belasting)
24V DC, 3A (resistieve belasting)
1A (inductieve belasting)

GARANTIE

Aiphone waarborgt zijn producten tegen materiaal- en fabricagefouten bij normal gebruik en onderhoud gedurende een periode van twee jaar na levering aan de eindgebruiker en zal het product kosteloos herstellen of vervangen indien na onderzoek blijkt dat het defect en nog onder waarborg is. Aiphone behoudt zich het recht voor als enige definitief te bepalen of er al dan niet sprake is van een materiaal-en/of fabricagefout en of het product nog onder waarborg is. Deze waarborg geldt niet voor om het even welk Aiphone-product dat is blootgesteld aan verkeerd gebruik, verwaarlozing, een ongeval of verkeerde bediening en evenmin voor toestellen die buiten de fabriek zijn hersteld of gewijzigd. Deze waarborg geldt niet voor batterijen of schade veroorzaakt door batterijen die in het toestel zijn gebruikt. Deze waarborg dekt uitsluitend werkbankherstellingen en iedere herstelling moet worden uitgevoerd in de schriftelijk door Aiphone aangewezen winkel of werkplaats. Kosten die gepaard gaan met herstellingen ter plaatse kunnen niet worden verhaald op Aiphone. Er kan geen schadeloosstelling van Aiphone worden geëist voor enig verlies of schade als gevolg van een defect of storing tijdens het gebruik van zijn producten, of voor enig ongemak of verlies dat hieruit voortvloeit.

TEMPLATE FOR AC-10S MOUNTING BRACKET (SCALE 1:1)
GABARIT DE L'ETRIER DE FIXATION POUR L'INSTALLATION DU AC-10S (ECHELLE 1:1)
SCHABLONE FÜR AC-10S MONTAGEHALTER (MASSSTAB 1:1)
PLANTILLA PARA EL SOPORTE DE MONTAJE DE AC-10S (ESCALA 1:1)
SJABLOON VOOR AC-10S MONTAGEBEUGEL (SCHAAL 1:1)

- Use the full scale template shown below as an guide when installing AC-10S.
- Utiliser le gabarit échelle 1:1 indiqué ci-dessous comme guide pour l'installation du AC-10S.
- Verwenden Sie die unten abgebildete Schablone im Maßstab 1:1 bei der Installation des AC-10S.
- Utilice la plantilla a plena escala que se muestra a continuación como guía para la instalación del AC-10S.
- Gebruik het hieronder afgebeelde sjabloon op ware grootte als hulp bij de installatie van de AC-10S.

