

Bentel Security

BGS-210/BGS-220/B3G-220/BLE-320 3.00

Universele mobiele/ethernetcommunicators

Installatiehandleiding



N.	Onderdelen
1	Deksel
2	Basis
3	Indicatielampjes (led)
7	Sluitschroef (parkeerstand)
8	Montagegaten voor basis (4)
9	Scharnier van deksel
10	Opening voor antennekabel
11	2700 mAh herlaadbare batterij (optioneel)
12	Wand-manipulatie-apparaat
13	Bevestigingsgat voor wand-manipulatie-apparaat
14	Simkaarthouder
15	PC-LINK-connector
16	Programmeerjumpers: zie "Beschrijving van de jumpers" op pagina 11
17	USB-poort
18	Manipulatiecontact
19	Klemprintplaten
20	Locatordoppen van elektronische printplaat

N.	Onderdelen
21	JP2 Jumper voor begrenzing van het stroomverbruik: zie "Beschrijving van de jumpers" op pagina 11
22	Batterijconnector
23	ANTLTE-02 adapterkabel
24	Moer voor adapterkabel
25	Geïntegreerde antenne
26	Opening voor antennekabel op metalen beugel
27	Metalen beugel
28	ANTLTE-02, multibandantenne met 2 m kabel en SMA-connector (optioneel)
29	Multibandantenne met 2 m kabel en MMCX-connector
30	Montagegaten voor elektronische printplaat (4)
31	Ethernetpoort

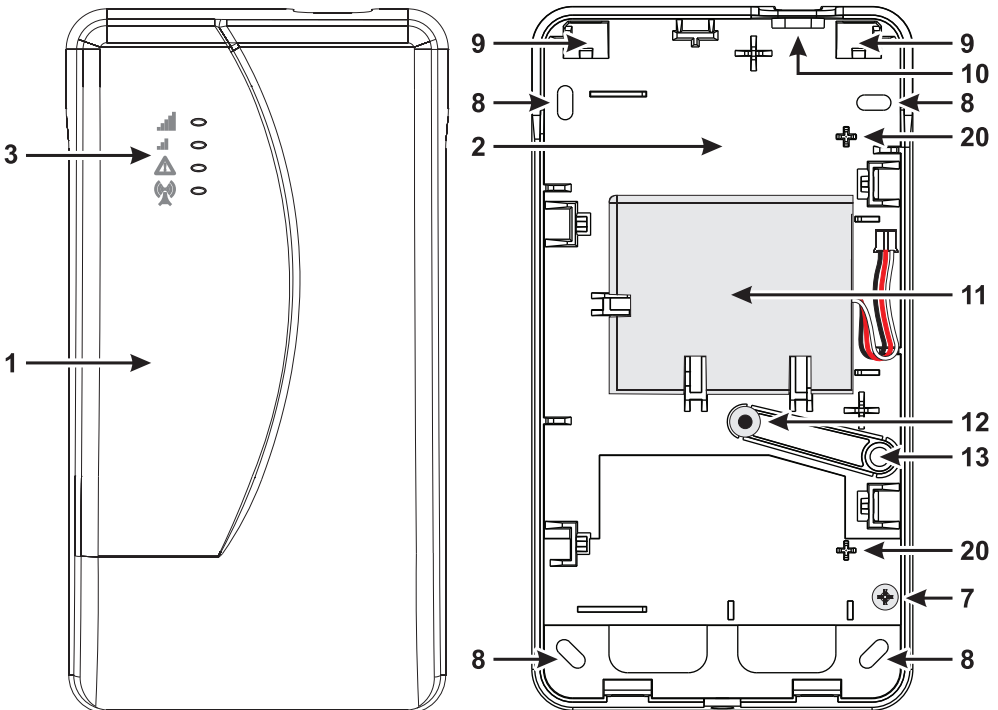

Figuur 1 – Identificatie van onderdelen.

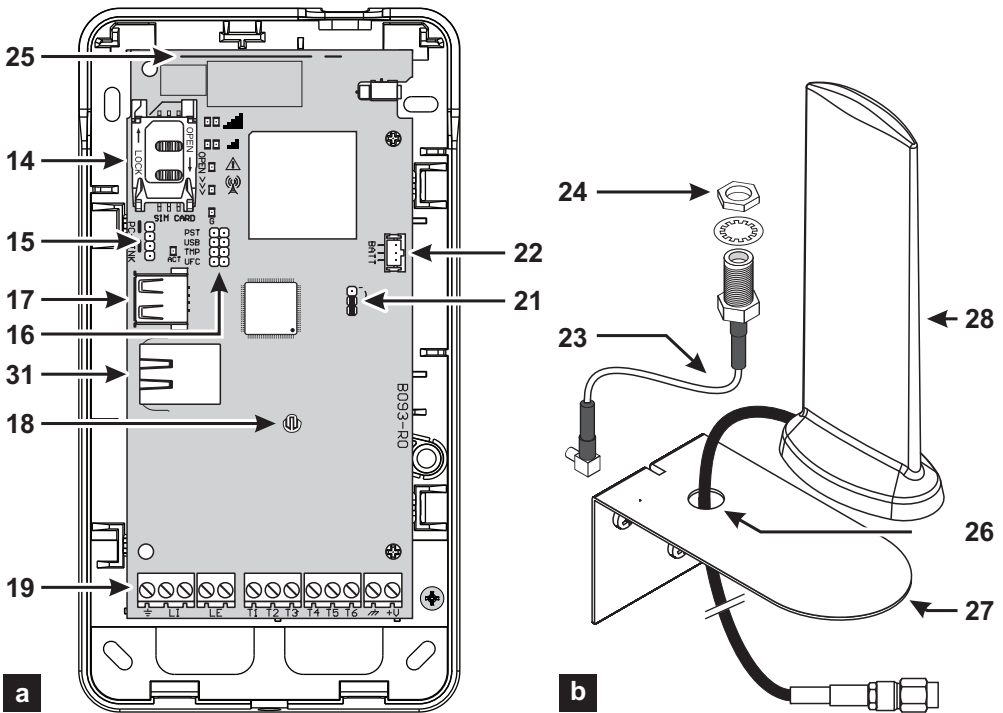

Figuur 2 – Identificatie van onderdelen: **a)** communicator; **b)** ANLTE-02, multibandantenne met 2 m kabel en SMA-connector (optioneel).

INLEIDING	5	Sms-programmering	36
Algemene specificaties	6	ConnectAlarm app	40
Technische specificaties	8	PC-PROGRAMMERING	41
Identificatie van onderdelen	10	Phonebook	45
Beschrijving van de jumpers	11	Options	48
Beschrijving van de indicatielampjes	12	Network Settings	51
Beschrijving van klemmen	14	Inputs/Outputs	54
Installatie	15	Communicator	61
Aansluitvoorbeeld	21	IP Receivers	67
ALGEMENE BESCHRIJVING	22	Voice Messages	69
Toegangs niveaus	23	PSTN/PTM	70
Functies USB-connector	24	Event Log	72
Bewaking stroomvoorziening	25	Firmware Update	73
Interne gebeurtenissen	26	Status	74
Werkingsprincipes	28	Up- en downloaden	76
Behandeling van prioriteiten	31	BIJLAGE	80
Pay-as-you-go saldocontrole	32	Conformiteit met EN 50136-2:2013	80
Bewaking paneeloverdracht (PTM)	33	Handelingen met de USB-sleutel	82
Uitgangen activeren	34		

Deze instructies zijn van toepassing op communicators met firmware revisie 3.00 en hoger.

Hierbij verklaart Bentel Security S.r.l. dat de radioapparatuur van type BGS-210, BGS-220, B3G-220 en BLE-320 in overeenstemming is met Richtlijn 2014/53/EU.

De volledige tekst van de EU-verklaring van conformiteit is verkrijgbaar op het volgende internetadres: www.bentelsecurity.com/dc.

*) De productmodellen BGS-220 en B3G-220 zijn door IMQ/A gecertificeerd dat deze voldoen aan de volgende normen:

EN 50136-1:2012 en EN 50136 2:2013 voor prestaties van alarmoverdrachtssystemen SP2 (D2, M2, T2, S0, I0) voor spraak-/tekstalarmerichten en SP4 (D3, M3, T4, S2, I3) voor digitale berichten

EN 50131-10, Beveiligingsklassering 2

T031

EN 50130-5 Klasse II

*) Het productmodel BLE-320 is gecertificeerd door IMQ/A dat dit voldoet aan de volgende normen:

EN 50136-1:2012 en EN 50136 2:2013 voor prestaties van alarmoverdrachtssystemen SP2 (D2, M2, T2, S0, I0) voor spraak-/tekstalarmerichten en DP3 (D3, M3, T4, S2, I3) voor digitale berichten

EN 50131-10, Beveiligingsklassering 2

T031

EN 50130-5 Klasse II

Om conformiteit met de norm T031 te garanderen, moet de communicator worden aangesloten op de printplaat met klemmen LI en moeten de volgende gebeurtenissen en meldingen/codes worden ingesteld: INBRAAKALARM, MANIPULATIE-ALARM, UITVAL NETSTROOM, BATTERIJSTORING, OVERVAL, INSCHAKELEN, UITSCHAKELEN, VERBODEN ZONE EN GEÏSOLEERDE ZONE.

De communicator is gecertificeerd door IMQ-SECURITY SYSTEMS, als deze door het paneel en zonder back-upbatterij van stroom wordt voorzien.

Installatie van deze systemen moet worden uitgevoerd in strikte overeenstemming met de instructies beschreven in deze handleiding en in overeenstemming met de van kracht zijnde lokale wetgeving en verordeningen. De bovengenoemde apparaten zijn ontworpen en gemaakt volgens de hoogste normen voor kwaliteit en prestaties. De fabrikant raadt aan de geïnstalleerde systemen ten minste eenmaal per maand volledig te testen. Bentel Security is niet verantwoordelijk voor schade als gevolg van onjuiste installatie of onjuist onderhoud door onvoegd personeel. Bentel Security behoudt zich het recht voor om de technische specificaties van dit product zonder voorafgaande aankondiging te wijzigen.

W.E.E.E. recycling productdeclaratie



Nem contact op voor informatie over de recycling van dit product met het bedrijf waarvan u het hebt aangeschaft. Als u dit product niet gebruikt en het niet ter reparatie aanbied, moet u het product retour-zenden volgens de voorschriften van uw leverancier. Het is niet toegestaan om dit product weg te gooien met het huisafval. Regulement 2012/19/EC Electricische en elektronische apparatuur afval.

INLEIDING

De apparaten van de series **BGS-210**, **BGS-220**, **B3G-220** en **BLE320** zijn mobiele communicators die voorzien in een back-up PSTN-lijn en in staat zijn om spraak- (alleen **BGS-220**, **B3G-220** en **BLE320**) en sms-alarmerichten te verzenden naar de eindgebruiker en digitale berichten naar ondersteunde ontvangers van Sur-Gard-systemen. U kunt de communicator en het hierop aangesloten bedieningspaneel beheren en de gebeurtenissen van de communicator en het bedieningspaneel bekijken d.m.v. de app **ConnectAlarm** die draait op mobiele apparaten met Android en iOS. Het model **BLE-320** heeft een ethernetinterface die kan worden gebruikt als hoofdcommunicatiekanaal of als mobiel back-up- communicatiekanaal (dubbel-pad), voor overdracht van digitale berichten naar ondersteunde ontvangers van Sur-Gard-systemen. De ethernetinterface maakt een alternatieve en snellere manier mogelijk om de communicator te programmeren. De volgende versies zijn verkrijgbaar:

- **BGS-210:** communicatorprintplaat met 2G-module in kunststof behuizing.
- **BGS-220:** communicatorprintplaat met 2G-module in kunststof behuizing.
- **B3G-220:** communicatorprintplaat met 3G-module in kunststof behuizing, voor de wereldmarkt.
- wereldmarkt
- **BLE-320:** dubbel-pad communicatorprintplaat met LTE-module en ethernetinterface, in kunststof behuizing, voor de markt van de Europese Unie.

Er is voor speciale installatievereisten een externe buitenantenne **ANTLTE-10** met 10 m kabel verkrijgbaar.

De informatie in deze handleiding is gemeenschappelijk voor alle versies. De term "communicator" verwijst naar functies die door alle versies gezamenlijk worden gebruikt. Informatie over de specifieke modellen is gemarkeerd onder verwijzing naar de betreffende code.

 *Sommige onderwerpen die in deze handleiding zijn te vinden, zijn mogelijk niet relevant voor uw versie: zie "Algemene specificaties" op pagina 6 voor de eigenschappen van uw versie. Verwijzingen naar ethernet zijn alleen van toepassing op **BLE-320**.*

Deze handleiding verstrekt instructies voor de programmering en het gebruik van de communicator.

Veiligheidsaanwijzingen

Lees de veiligheidsinformatie voordat u de apparatuur installeert.

 **Belangrijk:** Deze apparatuur mag uitsluitend door een vakbekwaam persoon worden geïnstalleerd. Een vakbekwaam persoon is een installateur met de juiste technische training. De installateur moet op de hoogte zijn van mogelijke gevaren tijdens de installatie en de beschikbare maatregelen om risico's voor de installateur en andere mensen tot een minimum te beperken.

- Voordat u deze apparatuur installeert, koppelt u alle stroombronnen (bijvoorbeeld netspanning, batterij en telefoonlijn) los die op het alarmpaneel zijn aangesloten.
- Installeer de apparatuur binnenshuis in een niet-gevaarlijke omgeving waar aan de volgende voorwaarden wordt voldaan:
 - Vervuilingsgraad- ten hoogste 2
 - Overspanning - categorie II
- Interne bedrading moet zodanig worden geleid dat spanning op draad- en terminalverbindingen, losse terminalverbindingen en schade aan de isolatie van de geleider worden voorkomen.
- Instrueer de gebruiker dat deze apparatuur geen door de gebruiker te repareren onderdelen bevat. Alle apparatuur moet worden onderhouden door een vakbekwaam persoon.

 *Deze instructies moeten in ruimtes samen met de installatiehandleiding van het paneel worden gebruikt. Volg alle in deze handleiding verstrekte instructies nauwgezet op.*

Algemene specificaties

Model	BGS-210	BGS-220	B3G-220	BLE-320
Verpakt	J	J	J	J
Mobiele telefoonstandaard ^a	2G	2G	3G	LTE
Dubbel-pad	N	N	N	N
Simuleert een PSTN-lijn.	J	J	J	J
Detecteert de afwezigheid van een PSTN-lijn en schakelt automatisch om naar het mobiele netwerk	J	J	J	J
Beheert en rapporteert inkomende en uitgaande telefoonoproepen	J	J	J	J
Signaalsterkte-indicator mobiel	J	J	J	J
Klemmen, programmeerbaar als 'open-collector'-in- of uitgangen	3	6	6	6
Klemmen T1, T2 en T3	N	J	J	J
Extern beheer van in- en uitgangen via de app ConnectAlarm	J	J	J	J
Beveiliging tegen overspanning op de telefoonlijn	J	J	J	J
Geïntegreerde antenne	J	J	J	J
Het verzenden van sms-berichten naar mobiele telefoons en de app ConnectAlarm voor gebeurtenissen van de communicator	J	J	J	J
Verzenden van spraakberichten via mobiele netwerken voor gebeurtenissen van de communicator	N	J	J	J
Conversie van contact-ID- en SIA-berichten van het op de aansluitklemmen LI van de communicator aangesloten bedieningspaneel, naar sms- en pushmeldingen naar de app ConnectAlarm	J	J	J	J
Conversie van contact-ID- en SIA-berichten van het op de aansluitklemmen LI van de communicator aangesloten bedieningspaneel, naar spraakberichten over mobiele netwerken	J	J	J	J
Verzenden van contact-ID- en SIA-berichten naar ontvangers van PSTN en IP Sur-Gard-systeem I, II, III, IV en 5	J	J	J	J
Spraak en tekstberichten via LTE	N	N	N	J
Opties zijn programmeerbaar via een pc	J	J	J	J
Communicator geblokkeerd wanneer pincodes op standaard staan (EN50136-2)	N	J	J	J
Programmeerbare tekstberichten (elk uiterlijk 70 tekens lang)	26	32	32	32
Tekstberichten voor elke ingang	2	2	2	2
Status-tekstberichten	18	18	18	18
Periodiek tekstbericht	1	1	1	1
Programmeerbare telefoonnummers (max. 16 cijfers)	32	32	32	32
Telefoonnummers voor het verzenden van sms-berichten	8	8	8	8
Telefoonnummers voor het sturen van gebeurtenissen naar Sur-Gard-ontvangers	8	8	8	8
Telefoonnummers voor externe activering van uitgangen	32	32	32	32
Externe activering van uitgangen via oproepherkenning of sms	J	J	J	J
Bewaking van resterend krediet voor prepaid simkaarten	J	J	J	J
Bewaking paneeloverdracht (PTM)	J	J	J	J
Manipulatie detectie	J	J	J	J
PC-LINK-poort	J	J	J	J
Type A USB-connector (host en apparaat)	N	J	J	J
Ethernetinterface	N	N	N	J
Programmering met USB-sleutel	N	J	J	J
Exporteren van geavanceerde diagnostiek en het gebeurtenissenlogboek via USB-sleutel	N	J	J	J
Het laden van aangepaste standaardinstellingen via USB-sleutel	N	N	N	J
Programmering en updates voor de firmware, zowel lokaal als op afstand	J	J	J	J
Verzenden van alarmgebeurtenissen via mobiel netwerk	J	J	J	J
Verzenden van alarmgebeurtenissen via ethernetkanaal	N	N	N	J

Model	BGS-210	BGS-220	B3G-220	BLE-320
Prioriteit programmeerbaar met PSTN/mobiel	J	J	J	J
Tweewegcommunicatie met mobiele telefoon	J	J	J	J
Optionele back-upbatterij	N	J	J	J
Stroombegrenzer (JP2 -jumper)	N	J	J	J
Alarmpaneelbeheer en statusbewaking	J	J	J	J
Storingsdetectie	J	J	J	J

- a. Controleer dat de exploitant van de gebruikte simkaart de 2G-, 3G- of LTE-standaard ondersteunt, afhankelijk van het model, in het gebied waar de communicator is geïnstalleerd. Als de mobiele serviceprovider alleen de LTE-standaard levert in de omgeving waar u de communicator hebt geïnstalleerd, schakel dan de optie **Voice and SMS over LTE** in: raadpleeg voor meer informatie "Generic" op pagina 49.

Technische specificaties

De voeding voor de communicator wordt geleverd door het aangesloten paneel of door een externe voedingsbron die, indien nodig, ook de optionele back-upbatterij oplaadt. Het enige doel van de batterij is voeding te verstrekken in geval van stroomuitval van de primaire voedingsbron (8 uur stand-by).

☞ Als de communicator door de batterij van stroom wordt voorzien, worden **ALLEEN** communicatorgebeurtenissen overgedragen.

De primaire voeding en (optionele) batterij worden bewaakt.

De stroomvoorziening voor communicators moet SELV zijn, met de stroom begrensd op 1 A.

Versie	BGS-210 BGS-220 B3G-220	BLE-320
Ingangsspanning	van 10,7 tot 27,6 V $\overline{=}$	van 10,7 tot 27,6 V $\overline{=}$
Gemiddelde stand-bystroom bij 13,8 V $\overline{=}$, zonder batterij (exclusief uitgangen)	90 mA	110 mA
Gemiddeld stroomverbruik per uur	100 mA	120 mA
Maximaal opgenomen stroom in modus stroombegrenzing bij 13,8 V $\overline{=}$ (exclusief uitgangen)	230 mA	230 mA
Maximaal opgenomen stroom bij 13,8 V $\overline{=}$ (exclusief uitgangen)	450 mA	470 mA
Maximale stroom op open collectoruitgang	100 mA	100 mA
Maximum lusweerstand van de lijn tussen het in serie op LI aangesloten apparaat	1 Kohm	1 Kohm
Maximaal aantal parallel op LI aangesloten apparaten	1	1
Milieuklasse	II	II
Bedrijfstemperatuur	van -10 tot +40°C	van -10 tot +40°C
Vochtigheid	van 0 tot 95%	van 0 tot 95%
Afmetingen (b x h x d)	101 x 186 x 41 mm	101 x 186 x 41 mm
Gewicht	250 g	250 g

Tabel 1 – Technische specificaties

Versie	Bedrijfsfrequentie (MHz)		
	GSM/GPRS/EDGE	UMTS/HSPA	LTE
BGS-210, BGS-220	850/900/1800/1900	N.v.t.	N.v.t.
B3G-220	580/900/1800/1900	850/900/1900/2100	N.v.t.
BLE-320	900/1800	900/2100	700/800/900/1800/2100/2600

Tabel 2 – Werkfrequentie.

Maximaal vermogen radiofrequentie	Klasse 4 (2 W) bij 850/900 MHz, GSM Klasse 1 (1 W) bij 1800/1900 MHz, GSM Klasse E2 (0,5 W) bij 850/900 MHz, EDGE Klasse E2 (0,4 W) bij 1800/1900 MHz, EDGE Klasse 3 (0,25 W) bij 850/900/1900/2100 MHz, WCDMA Klasse 3 (0,2 W) bij 700/800/900/1800/2100/2600 MHz, LTE
-----------------------------------	--

Tabel 3 – Maximaal vermogen radiofrequentie.









Soort interface tussen SPT (zendontvanger bewaakte terreinen) en AS (alarmsysteem)	Bedrijfseigen interface		Bedrijfseigen interface	
	ENKEL PAD		DUBBEL-PAD	
ATS (alarmoverdrachtssysteem)	SP4 voor digitale berichten	SP2 voor gesproken/ tekstberichten	DP3 voor digitale berichten	SP2 voor gesproken/ tekstberichten
Gemiddelde overdrachtstijd	D3 (20 s)	D2 (60 s)	D3 (20 s)	D2 (60 s)
Maximale overdrachtstijd	M3 (60 s)	M2 (120 s)	M3 (60 s)	M2 (120 s)
Rapportagetijd	T4 (180 s)	T2 (25 u)	T4 (180 s)	T2 (25 u)
Vervangingsbeveiliging	S2	S0	S2	S0
Informatiebeveiliging	I3	I0	I3	I0

Tabel 4 – Specificaties volgens EN 50136-1:2012 en EN 50136-2:2013.

Identificatie van onderdelen

De **vet** gedrukte nummers in deze handleiding verwijzen naar de hoofdonderdelen van de communicator die zijn afgebeeld in figuur 1 en 2 en de tabel op pagina 2.

Beschrijving van de jumpers





Jumper	Positie	Beschrijving
PST		Gereserveerd (open laten).
USB		De communicator gedraagt zich als een USB-apparaat (fabrieksinstelling).
		De communicator gedraagt zich als een USB-host.
TMP		Anti-manipulatiefunctie ingeschakeld (fabrieksinstelling).
		Anti-manipulatiefunctie uitgeschakeld.
UFC		Voor toekomstig gebruik.
JP2		Geen limiet op stroomverbruik van communicator (fabrieksinstelling).
		Het stroomverbruik van communicator is beperkt tot 230 mA. ⚠ Back-upbatterij vereist!





Tabel 5 – Beschrijving van de jumpers.

Beschrijving van de indicatielampjes



De communicator is voorzien van indicatielampjes (leds) die de volgende informatie rapporteren.

 Tijdens de initialisatie lichten alle leds gedurende minder dan 1 seconde op. Tijdens herstel van de fabrieksinstellingen zijn de



leds  en  uitgeschakeld, terwijl leds  en  branden.

Led	Kleur	Naam	Beschrijving
 	Groen/geel	Mobiele signaalsterkte	Soort netwerk voor pakketdienst (zie tabel 7). Mobiele signaalsterkte (zie tabel 8). Soort communicatie (zie tabel 9).
	Rood	Storing	Zie tabel 10.
	Geel	Line status	Aan: de communicator is omgeschakeld naar de gesimuleerde PSTN. Traag knipperen: lijn bezet, verzenden spraakberichten.
G	Groen	Status mobiel netwerk	Led voor technische assistentie.
ACT	Groen	USB	Aan: Host. Uit: Apparaat. Traag knipperen: fout. Snel knipperen: activiteit.



Tabel 6 – Indicatie-led.

Led	Kleur	Soort netwerk voor pakketdienst.
 	Groen	2G of 3G
	Geel	LTE

Tabel 7 – Soort netwerk voor pakketdienst.

		Mobiele signaalsterkte
Uit	Uit	Geen mobiel signaal.
Uit	Aan	Lage mobiele signaalsterkte.
Aan	Aan	Hoge mobiele signaalsterkte.

Tabel 8 – Mobiele signaalsterkte.

		Soort communicatie
Knippert traag	Knippert traag	Initialisatie: de leds knipperen totdat de communicator een mobiel signaal ontvangt.
Knippert snel	Uit	Inkomend sms: de led knippert gedurende enkele seconden.
Knippert traag	Uit	Externe sessie: de led kan gedurende enkele seconden knipperen nadat de sessie is beëindigd.
Uit	Knippert traag	Voice-oproep: rapporteert de spraakoproep van de communicator, NIET die van het paneel waarop deze is aangesloten, indien van toepassing.

Tabel 9 – Soort communicatie.

Storingsled

Deze led is gewoonlijk uit. De led knippert om een storing aan te geven. De communicator controleert op storingen in de volgorde aangegeven in tabel 10. De storingsstatus met de hoogste prioriteit wordt aangegeven door het betreffende aantal keren dat de RODE led knippert, zoals in de volgende tabel wordt getoond.

Prioriteiten	Beschrijving	Aantal keren knipperen
1 (HOOG)	Firmwareprobleem (onjuiste firmware): ongeldige gegevens in het externe flashgeheugen.	1
2	Problemen met de voeding: de voedingsspanning zakt tot onder 10 V.	2
3	Batterijproblemen: de batterijspanning zakt tot onder 3,4 V.	3
4	Fabriekspincode: de optie EN50136 is ingeschakeld en de pincode van de gebruiker, installateur of niveau 4 is diegene die in de fabriek is ingesteld.	4
5	Storing radiomodule: de microprocessor kan tijdens de initialisatiereeks niet communiceren met de radiomodule.	5
6	Probleem met simkaart: Controle pincode van de simkaart ingeschakeld.	6
7	Probleem mobiel netwerk: de radiomodule kan geen verbinding met het mobiele netwerk tot stand brengen.	7
8	Probleem mobiel gegevensnetwerk: de radiomodule kan geen verbinding met het mobiele gegevensnetwerk tot stand brengen.	8
9	Ontbrekende ethernetverbinding ^a : controleer de ethernetverbinding en instellingen met betrekking tot de ethernetverbinding.	9
10	Probleem IP 1-ontvanger: initialisatiefout; toezichtsfout; geen ACK.	10
11 (LAAG)	Probleem IP 2-ontvanger: initialisatiefout; toezichtsfout; geen ACK.	11



Tabel 10 – Storingsled.

- a. *Als er geen ethernetverbinding aanwezig is wanneer u de communicator start, geeft de communicator de ontbrekende ethernetverbinding niet als fout aan. Op die manier krijgt u geen melding van een ethernetverbindingfout, als u de communicator zonder ethernetverbinding wilt gebruiken.*

Beschrijving van klemmen

Klemmen T1, T2, T3, T4, T5 en T6 kunnen worden geprogrammeerd zoals hieronder beschreven.

- Open-collectoruitgangen: deze uitgangen kunnen worden geactiveerd door geprogrammeerde gebeurtenissen (automatische activering), door sms of door oproepherkenning (externe activering); zie ""Uitgangen activeren" op pagina 34" voor meer informatie. Het maximale stroomverbruik per uitgang is 100 mA.
- Ingangen: als deze ingangen zijn geactiveerd, sturen deze sms- of spraakberichten.

Klemmen	BGS-220/B3G-220/BLE-320	BGS-210
	Aarding: deze klem moet worden aangesloten op de aarde van het elektrische systeem om het apparaat te beschermen tegen overspanning op de telefoonlijn en om te voldoen aan de veiligheidseisen.	Aarding: deze klem moet worden aangesloten op de aarde van het elektrische systeem om het apparaat te beschermen tegen overspanning op de telefoonlijn en om te voldoen aan de veiligheidseisen.
LI	Interne telefoonlijn: deze klemmen moeten worden aangesloten op het paneel of op andere communicatieklemmen.	Interne telefoonlijn: deze klemmen moeten worden aangesloten op het paneel of op andere communicatieklemmen.
LE	Externe telefoonlijn: deze klemmen moeten worden aangesloten op de PSTN-lijn.	Externe telefoonlijn: deze klemmen moeten worden aangesloten op de PSTN-lijn.
T1	Fabrieksinstelling: uitgang, PSTN-storing.	N.v.t.
T2	Fabrieksinstelling: uitgang, geen mobiel netwerk.	N.v.t.
T3	Fabrieksinstelling: ingang, onderlinge verbinding aanwezig.	N.v.t.
T4	Fabrieksinstelling: uitgang, manipulatie.	Fabrieksinstelling: uitgang, PSTN-storing.
T5	Fabrieksinstelling: uitgang, mobiele storing.	Fabrieksinstelling: uitgang, geen mobiel netwerk.
T6	Fabrieksinstelling: uitgang, storing.	Fabrieksinstelling: uitgang, manipulatie.
	Nul: negatieve en gemeenschappelijke klemmen voor de open-verzamel-uitgangen.	Nul: negatieve en gemeenschappelijke klemmen voor de open-verzamel-uitgangen.
+V	Door paneel voorziene voeding: zorg ervoor dat deze beveiligd en stroombeperkt is (beperkte voedingsbron — LPS) in overeenstemming met de norm EN 60950-1:2006). Om de voeding aan te sluiten, moet u een kabel gebruiken die niet langer is dan 3 meter en een dwarsdoorsnede heeft van 0,75 mm ² . Gebruik voor kortere kabels geschikte dwarsdoorsneden.	Door paneel voorziene voeding: zorg ervoor dat deze beveiligd en stroombeperkt is (beperkte voedingsbron — LPS) in overeenstemming met de norm EN 60950-1:2006). Om de voeding aan te sluiten, moet u een kabel gebruiken die niet langer is dan 3 meter en een dwarsdoorsnede heeft van 0,75 mm ² . Gebruik voor kortere kabels geschikte dwarsdoorsneden.

Installatie

- ⚠ *Sluit de voeding en telefooncircuits aan nadat de communicator is gemonteerd en is aangesloten op het aardingscircuit van het gebouw.
Zorg ervoor dat de communicator NIET is ingeschakeld, voordat u de simkaart installeert of verwijdert.*

- 👤 *De communicator mag alleen worden geïnstalleerd door een GEKWALIFICEERDE MONTEUR, binnenshuis, op een veilige en droge plek en uit de buurt van apparatuur met RF-overdracht.
Plaats de communicator voor goede dekking van het mobiele signaal.
Voer GEEN ENKELE kabel over de printplaat.
Gebruik geen voedingskabels die langer zijn dan 3 meter.*

Communicator installeren

De communicator moet met schroeven en pluggen (niet inbegrepen) aan een wand worden gemonteerd volgens de onderstaande instructies en zoals afgebeeld in figuur 3.

1. Open de communicator: steek een platte schroevendraaier in de openingen **33**, licht het deksel van de basis af en schuif het deksel vervolgens naar boven om het volledig van de basis te scheiden.
2. Als u de optionele batterij **LIB2A6** wilt installeren, lees dan de volgende stappen; ga anders naar stap 7.

⚠ Risico voor explosie als de batterij door een onjuiste soort wordt vervangen. Voer gebruikte batterijen af in overeenstemming met de instructies van de fabrikant. Batterijen mogen uitsluitend door onderhoudspersoneel worden vervangen.

3. Verwijder de elektronische printplaat: druk haakjes **34** in om de printplaat van de basis te lossen.
4. Bevestig de batterij zoals afgebeeld in figuur 3.

🔧 Zorg ervoor dat de silicium/grafiet doorvoerbuis **12 op zijn plaats zit.**

5. Zet de printplaat weer op zijn plaats: steek eerst de linkerzijde ervan onder de haakjes **31**, druk vervolgens de rechterzijde voorzichtig omlaag totdat de printplaat vastklikt.
6. Sluit de batterij aan op connector **22** na de communicator van stroom te hebben voorzien met klemmen **+V** en **↔**.

🔧 De communicator werkt NIET juist als deze bij de eerste keer inschakelen alleen door de batterij van stroom wordt voorzien.

7. Markeer de posities voor de **8** montagegaten voor de basis en de positie van gat **13** voor het wand-manipulatie-apparaat.
8. Boor gaten op de gemarkeerde posities.

⚠ Zorg ervoor om geen draden of leidingen in de wand te beschadigen.

9. Voer de kabels in goten in de muur door openingen **35** of breek de lipjes **32** uit om de blootliggende kabels in de behuizing in te voeren.
10. Monteer de basis aan de wand.
11. Ga verder met de installatie zoals wordt beschreven in paragraaf "Stroomvoorziening en testen" op pagina 18.
12. Alleen voor versie met dubbel-pad: breek lip **35** uit als u een ethernetkabel hebt aangesloten: breek sectie **35a** en **35b** uit, in overeenstemming met het soort ethernetkabel dat u gebruikt, zoals getoond in figuur 3a en 3b.
13. Sluit de communicator: verwijder schroef **7** van de parkeerstand; til het deksel een beetje op; beweeg de bovenkant van het deksel naar de basis; schuif het deksel omlaag; druk de onderzijde van het deksel tegen de basis totdat deze op zijn plek klikt; bevestig het deksel eventueel op de basis met schroef **7** in opening **36**.

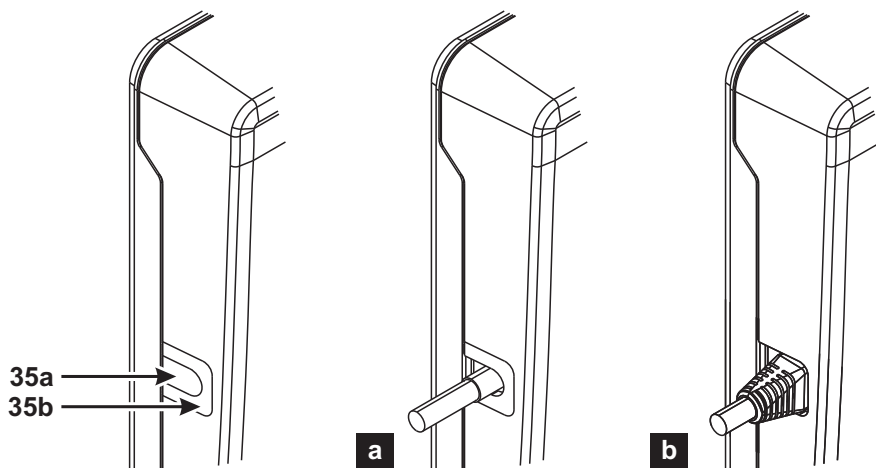
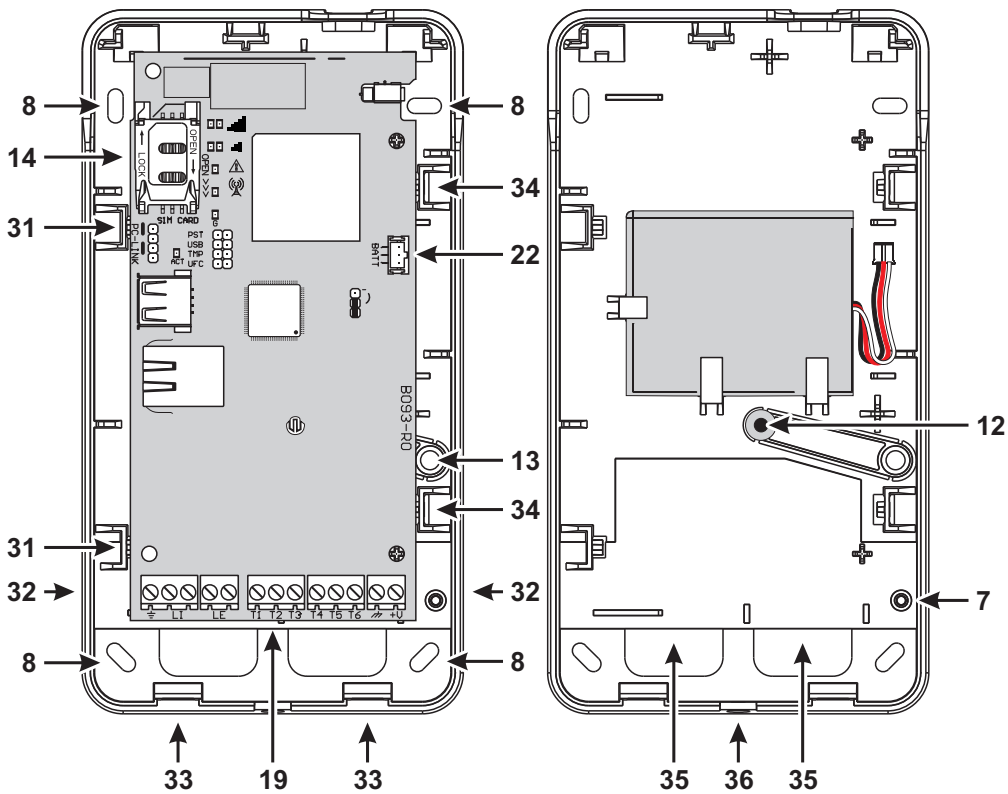

Figuur 3 – Het installeren van de communicator.

Stroomvoorziening en testen

1. Steek de simkaart in de simkaarthouder **14** zoals aangegeven door de pijltjes, met de contacten van de kaart omlaag gericht.



 *De bediening met betrekking tot het ethernetkanaal van de communicator werkt ook goed als er geen simkaart wordt geplaatst.*

U moet een simkaart van 32 kB of meer gebruiken om de communicator goed te kunnen laten werken.

U moet de pincode van de simkaart deactiveren voordat u deze in de communicator installeert.



Wij raden u aan het doorschakelen van oproepen op de simkaart uit te schakelen.

2. Stel de jumpers in volgens uw specifieke toepassing (zie "Beschrijving van de jumpers" op pagina 11).
3. Breng de aansluitingen tot stand op klemmenblok **19**, zoals in paragraaf "Aansluitvoorbeeld" op pagina 21 wordt beschreven.
4. Alleen voor de versie met dubbel-pad: sluit indien nodig de ethernetkabel aan op connector **31**.

5. Schakel de communicator in: alle leds lichten gedurende 1 seconde op, waarna leds  en  enkele seconden blijven branden en led  4 keer knippert om aan te geven dat de pincodes voor gebruiker, installateur en niveau 4 installateur de door de fabriek ingestelde codes zijn.



6. Gebruik het bedieningspaneel om de pincodes te wijzigen, zoals beschreven in hoofdstuk "PC-PROGRAMMERING" op pagina 41, en activeer de communicator.

7. Controleer de signaalsterkte: verifieer dat ten minste led  aan gaat; als de led  brandt, dan is de signaalsterkte uitstekend.

Als leds  en  uit zijn, is het signaal NIET sterk genoeg: verplaats de communicator of probeer installatie van de optionele antenne **ANTLTE-02** of **ANTLTE-10**, zoals elders wordt beschreven.

 *De communicator voldoet aan de norm **EN 50136-2** en daarom moeten de toegangscode hiervan bij de eerste keer inschakelen worden ingesteld, door middel van het bedieningspaneel; op deze manier wordt de functionaliteit van de communicator inschakelen.*

Als het niet nodig is om te voldoen aan **EN 50136-2** en zonder bedieningspaneel aan de slag wilt gaan, ga dan als volgt te werk.

1. Zorg ervoor dat de instellingen van de communicator op de standaardinstellingen staan (zie "Fabrieksinstellingen herstellen" op pagina 44 voor het herstellen van de standaardinstellingen).
2. Plaats de jumper **PST**.
3. Sluit de communicator aan op de stroomvoorziening.
4. Wacht totdat de leds  en  uitschakelen en verwijder dan de jumper **PST**.

De antenne installeren ANTLTE-02

De **ANTLTE-02** heeft een groter versterking dan de geïntegreerde antenne van de communicator en kan binnenshuis, binnen 2 meter van de communicator worden gemonteerd, ter verbetering van de mobiele ontvangst, zoals hieronder wordt beschreven en in figuur 4 wordt getoond.

 *Plaats de antenne om de mobiele ontvangst te optimaliseren.*

1. Breek de lip die opening **37** afsluit.
2. Verwijder de elektronische printplaat: druk haakjes **34** in om de printplaat van de basis te lossen.
3. Verwijder moer **24** en sluitring **38** van adapterkabel **23**.
4. Bevestig connector **39** van de adapterkabel in gat **37**, zet deze vervolgens vast met moer **24**: sluitring **38** is niet vereist.
5. Sluit connector **40** van de adapterkabel aan op connector **43**.

- Zet de printplaat weer op zijn plaats: steek eerst de linkerzijde ervan onder de haakjes **31**, druk vervolgens de rechterzijde voorzichtig omlaag totdat de printplaat vastklikt.

 Zorg ervoor om de adapterkabel volgens figuur 4 wordt gevoerd.

- Zet de metalen beugel **28** naar wens vast door de openingen **41**.
- Voer antennconnector **42** door opening **26** in de beugel.
- Plaats antenne **29** zodanig op de beugel dat de magnetische basis ervan zich hecht aan het oppervlak hiervan.
- Sluit antennconnector **42** aan op connector **39** van de adapterkabel.

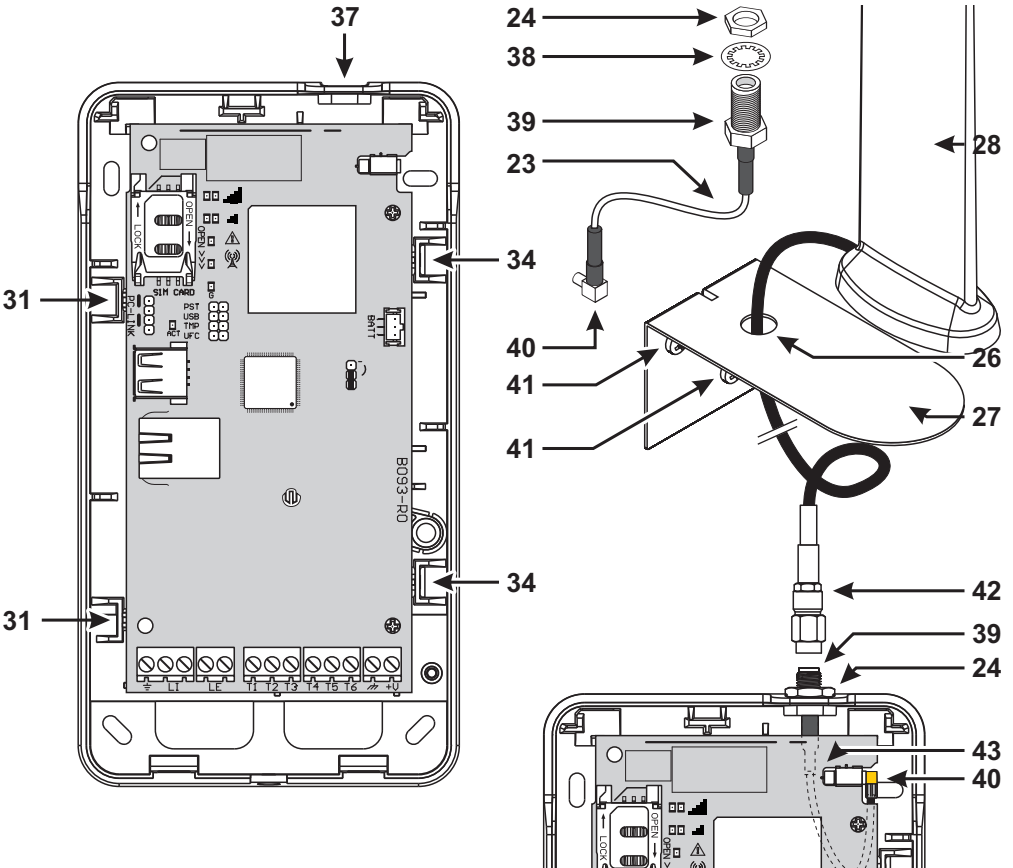

Figuur 4 – De antenne installeren ANTLTE-02.

De antenne installeren ANTLTE-10

De ANTLTE-10 heeft een groter versterking dan de geïntegreerde antenne van de communicator en kan buitenshuis, binnen 10 meter van de communicator worden gemonteerd, ter verbetering van de mobiele ontvangst.

Raadpleeg bij de ANTLTE-10 antenne meegeleverde installatie-instructies.

Manipulatiedetectie

De communicator is voorzien van een apparaat dat waarneemt als het deksel wordt geopend en de communicator van de wand wordt verwijderd (manipulatie).

Er wordt manipulatie gerapporteerd door de gebeurtenis **Manipulatie**, waarmee handelingen (activeren uitgangen, verzenden spraak-, sms- of digitale berichten) met het bedieningspaneel in verband kunnen worden gebracht: de fabrieksinstelling is dat klem **T4** op BGS-220/B3G-220/BLE-320 of klem **T6** op BGS-210 bij een manipulatiegebeurtenis variabel is (deze is normaal aangesloten op de aarde). Nadat u de functie eenmaal hebt geprogrammeerd, kunt u het deksel sluiten en de communicator inschakelen.

Open na de initialisatie het deksel en controleer of de communicator inderdaad de acties uitvoert die zijn geprogrammeerd voor de manipulatie detectie.

Aansluitvoorbeeld

⚠ **Onjuiste aansluitingen kunnen leiden tot FTC-storing of onjuiste werking. Inspecteer de bedrading en verzeker dat de aansluitingen juist zijn voordat u het apparaat van stroom voorziet. Leg de bedrading NIET over printplaten; behoud ten minste 1" (24,5 mm) afstand. Er moet een scheiding van ten minste 1/4" (6,4 mm) worden aangehouden tussen alle punten van de vermogensbeperkte bedrading en alle andere niet-vermogensbeperkte bedrading.**

🔊 Om te garanderen dat de installatie voldoet aan EN 50136-2, moet de communicator worden aangesloten en geprogrammeerd zoals wordt beschreven in paragraaf "Conformiteit met EN 50136-2:2013" op pagina 80.

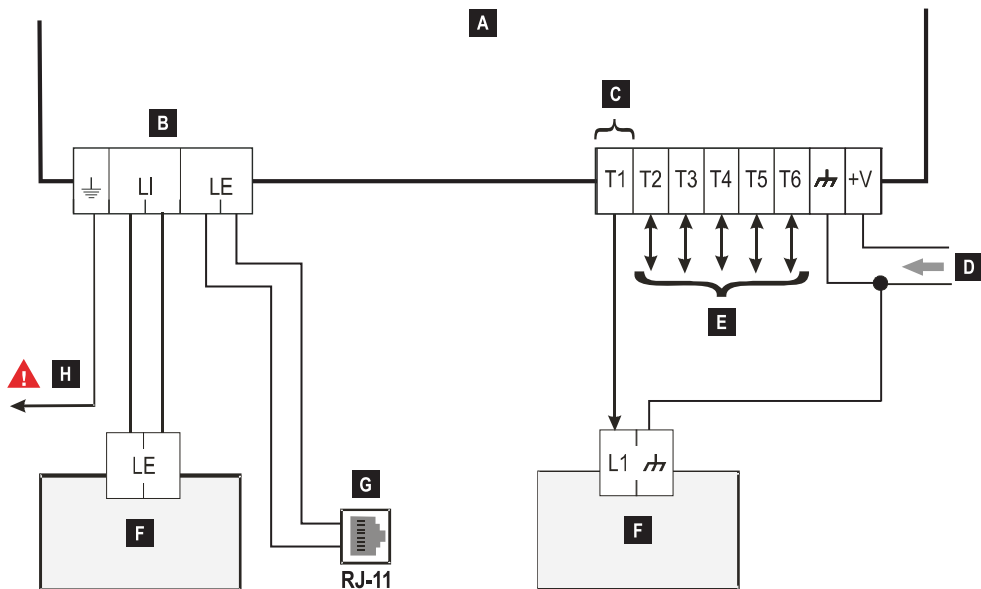

Figuur 5 – Aansluitvoorbeeld: A) Communicator; B) ontkoppel de telefoonlijn voordat u aan het apparaat begint te werken; C) aansluitvoorbeeld van klem T1 geprogrammeerd als uitgang met 'open-collector'; D) voeding; E) klemmen T1, T2, T3, T4, T5 en T6 kunnen worden geprogrammeerd als uitgangen met 'open-collector' of ingangslijnen; F) inbraakalarmpaneel; G) aansluiting op telefoonlijn (PSTN); H) aardverbinding (verplicht).

ALGEMENE BESCHRIJVING

Deze communicator kan communiceren met meldkamers en zowel sms- als spraakberichten via het mobiele netwerk verzenden; deze kan ook in geval van storing (storing telefoonlijn) een PSTN-lijn simuleren of deze volledig vervangen in gebieden met mobiele dekking waarin geen PSTN oproepen beschikbaar zijn.

- ☞ *SIA- en CID-berichten worden mogelijk NIET begrepen door de PSTN-ontvangers vanwege storing op het mobiele netwerk. Het wordt aanbevolen om, als de PSTN-lijn het begeeft, SIA- en CID-berichten in plaats daarvan door te schakelen naar IP-ontvangers, zoals aangegeven in "Phonebook" op pagina 45: zie de optie **IP-ontvanger on GSM Path**.*
- ☞ *De communicator mag vanwege de aard van het mobiele netwerk, uitsluitend worden gebruikt voor het bestemde doel en NIET als modem voor het verzenden van faxen of gegevens of voor externe assistentiediensten.*

Deze kan alarmen over het mobiele netwerk rapporteren, voor betrouwbare, snelle communicatie met meldkamers die zijn uitgerust met compatibele ontvangers van Sur-Gard-systemen. De prestaties van de communicator is in hoge mate afhankelijk van de dekking en deze moet niet worden geïnstalleerd zonder eerst de positie van de antenne voor de beste ontvangst te controleren (ten minste de led  moet branden).

De dubbel-padversies hebben een ethernetinterface die als primair of back-up-communicatiekanaal met de Sur-Gard-ontvangers kan worden gebruikt. De ethernetinterface maken ook een alternatieve en snellere wijze van communicatie met de software van panelen en het bedieningspaneel mogelijk.

De communicator heeft klemmen (T) die kunnen worden geprogrammeerd als in- of uitgangen (zie "Inputs/Outputs" op pagina 54).

Toegangs niveaus

Deze paragraaf beschrijft de toegang tot de communicatorfuncties, in overeenstemming met de norm EN50136.

Als de optie **EN50136** is ingeschakeld (fabrieksstandaard; zie "Options" op pagina 48), kan de communicator alle vier niveaus voor gebruikerstoegang tot de functies hiervan behandelen. De toegangsniveaus zijn als volgt.

- **Niveau 1:** toegang tot de functiedisplay, indicaties (leds voor storingsrapportage, GSM- en PSTN-status) en berichten (sms, spraak enz.) beschikbaar voor alle gebruikers **zonder pincode**; dit niveau staat geen enkele programmering toe.
- **Niveau 2 (normale gebruiker):** toegang tot statusinformatie van de communicator (bijv. gebruik van het bedieningspaneel voor weergave van de statuspagina, programmeeropties en gebeurtenissenbuffer). Voor dit niveau is een pincode vereist. Fabrieksinstelling: **000000**.
- **Niveau 3 (installateur):** toegang tot configuratiefuncties, waaronder toevoegen, verwijderen en vervangen van componenten en andere handelingen die direct of indirect invloed hebben op de communicatorfuncties (bijv. programmeeropties up/downloaden naar/van de console, weergave van pagina **Status** en gebeurtenissenbuffer). Voor dit niveau is een pincode vereist. Fabrieksinstelling: **111111**.

☞ *Als de optie **EN50136** is ingeschakeld, moet de installateur door de normale gebruiker worden geautoriseerd.*

- **Niveau 4 (niveau 4 installateur):** toegang tot firmware-updates en weergave van de pagina **Status**. Voor dit niveau is een pincode vereist. Fabrieksinstelling: **222222**.

☞ *De installateur niveau 4 moet door de installateur worden geautoriseerd.*

Ter verzekering van het voldoen aan EN 50136-2: 2013, de pincodes voor toegang tot niveaus 2, 3 en 4 zijn nummer van 6 getallen.

Funcities USB-connector

De communicator is voorzien van een USB-A-connector om te werken als een apparaat, voor aansluiting op een pc of als een host, om een USB-sleutel te kunnen behandelen (zie "Beschrijving van de jumpers" op pagina 11).

Om de communicator op een pc aan te sluiten, hebt u een USB-kabel nodig met aan beide uiteindes een A connector (hub-kabel).

De USB-interface heeft de volgende eigenschappen.

- Conformiteit: USB 2.0.
- Gegevensoverdracht op volledige snelheid: 12 Mbit/s.
- Max. kabellengte: 5 m.
- Max. stroom in hostmodus: 500 mA.
- V-uit in hostmodus: 5 V nominaal.
- Bestandstelsysteem van USB-sleutel: FAT32.

USB-apparaat

De USB-interface is een alternatief voor communicatie met de RS232-poort (PC-Link). Deze heeft dezelfde functies als de RS232 en wordt met het bedieningspaneel voor het volgende gebruikt:

- firmware-update (alleen installateur niveau 4);
- up-/downloaden van communicatoropties en audiobestanden (alleen installateur; de normale gebruiker kan alleen uploaden);
- upload van de gebeurtenissenbuffer van de communicator (alleen installateur en normale gebruiker);
- controleer de communicatorstatus in real-time (alle gebruikers).

USB-host

U kunt hiermee een USB-sleutel gebruiken voor de volgende handelingen:

- firmware-updates;
- aangepaste standaardinstellingen laden;
- up-/downloaden van instellingen en audiobestanden;
- de gebeurtenissenbuffer exporteren;
- de debug-buffer van de communicator exporteren (alleen technische dienst).

Deze functies zijn alleen beschikbaar als de optie EN50136 is uitgeschakeld.

Bewaking stroomvoorziening

Het apparaat kan op de volgende wijzen van stroom worden voorzien:

1. door het inbraakalarmpaneel voorzien van een back-upbatterij.
2. door een externe voeding, waarbij de voeding de optionele back-upbatterij van de communicator moet opladen (8 bedrijfsuren na uitval van de primaire voeding).

De batterij zorgt er in beide gevallen voor dat de communicator in geval van stroomuitval blijft werken.

De spanning van de voedingsbron en batterij staan doorlopend onder toezicht, zodat de communicator de volgende gebeurtenissen kan rapporteren:

- Gebeurtenis storing/herstel stroomvoorziening
- Bericht storing/herstel stroomvoorziening (spraak/sms/bericht naar de IP-ontvangers).

Omdat het apparaat met en zonder een externe back-upbatterij kan functioneren (zonder begrenzing van de ingangsstroom), komen de volgende twee scenario's overeen met een stroomuitval.

Controle voedingsspanning

De voedingsspanning wordt bewaakt om mogelijke problemen te detecteren. De spanning wordt elke 100 ms gecontroleerd. De volgende voorwaarden zijn van toepassing op het apparaat zonder externe back-upbatterij:

- Gebeurtenis probleem stroomvoorziening: als de spanning zakt tot onder 10 V (de PSTN-interface wordt uitgeschakeld).
- Herstel probleem stroomvoorziening: als de spanning oploopt tot meer dan 12 V.
- Start de energiebesparingsmodus: als de spanning zakt tot onder 9 V (de USB-interface en de radiomodule worden uitgeschakeld).
- Energiebesparingsmodus verlaten: als de spanning oploopt tot meer dan 10,7 V.

 *Als de communicator zich in de energiebesparingsmodus bevindt, overschrijdt het stroomverbruik nooit 175 mA. Het maximale stroomverbruik, in energiebesparingsmodus met aangesloten batterij en zonder handeling in uitvoering, is ong. 70 mA en minder dan 150 mA tijdens spraakoproepen.*

Controle batterijspanning

De batterijspanning staat doorlopend onder toezicht om te controleren op enige storingen en de aanwezigheid van de batterij zelf. De spanning wordt elke 100 ms gecontroleerd. De waarde wordt verwerkt (gemiddelde van waarden) om pieken te elimineren. De volgende voorwaarden zijn van toepassing op het apparaat met een externe back-upbatterij:

- Gebeurtenis batterijprobleem: als de batterijspanning zakt tot minder dan 3,4 V.
- Herstel batterijprobleem: als de spanning hoger wordt dan 3,7 V.
- Energiebesparingsmodus starten: als de batterijspanning zakt tot minder dan 3,2 V.
- Energiebesparingsmodus verlaten: als de batterijspanning oploopt tot meer dan 3,4 V.
- Gebeurtenis ontkoppelde batterij: als de batterijspanning lager wordt dan 2,0 V.
- Herstel ontkoppelde batterij: als de batterijspanning hoger wordt dan 2,0 V.
- Gebeurtenis overbelasting batterij: als de batterijspanning oploopt tot meer dan 4,4 V.
- Overlading batterij herstellen: als de batterijspanning zakt tot onder 4,3 V.

 *Als de communicator ALLEEN door de batterij van stroom wordt voorzien, kunt u de USB-poort NIET gebruiken.*

Interne gebeurtenissen

Naast de externe gebeurtenissen (paneelgebeurtenissen gecodeerd met de Contact-ID of het SIA-protocol op de gesimuleerde PSTN-lijn), kan de communicator ook de volgende spraak-, sms- en contact-ID- of SIA-berichten verzenden voor de in tabel 11 vermelde gebeurtenissen, zoals aangegeven in "Communicator" op pagina 61.

Gebeurtenis	Beschrijving
Input 1 Event	Dit treed op wanneer klem T1 is geprogrammeerd als ingang en de voorwaarden voor activering optreden (zie "Inputs/Outputs" op pagina 54).
Input 2 Event	Zoals Input 1 Event , maar voor klem T2.
Input 3 Event	Zoals Input 1 Event , maar voor klem T3.
Input 4 Event	Zoals Input 1 Event , maar voor klem T4.
Input 5 Event	Zoals Input 1 Event , maar voor klem T5.
Input 6 Event	Zoals Input 1 Event , maar voor klem T6.
Input 1 Restore	Dit gebeurt als klem T1 als ingang is geprogrammeerd en terugkeert naar stand-bystatus (zie "Inputs/Outputs" op pagina 54).
Input 2 Restore	Zoals Input 1 Restore , maar voor klem T2.
Input 3 Restore	Zoals Input 1 Restore , maar voor klem T3
Input 4 Restore	Zoals Input 1 Restore , maar voor klem T4.
Input 5 Restore	Zoals Input 1 Restore , maar voor klem T5.
Input 6 Restore	Zoals Input 1 Restore , maar voor klem T6.
Mains Fault	Dit gebeurt als de voedingsspanning (klem +V) zakt tot onder 10 V.
Mains Fault Restore	Dit gebeurt als de voedingsspanning (klem +V) oploopt tot meer dan 12 V.
Battery Fault	Dit gebeurt als de batterijspanning zakt tot minder dan 3,4 V.
Battery Restore	Dit gebeurt als de batterijspanning oploopt tot meer dan 3,7 V.
Panel Interconnection Fault	Dit gebeurt als de klem die is geprogrammeerd als ingang Panel Interconnection Present wordt geactiveerd (zie "Inputs/Outputs" op pagina 54).
Panel Interconnection Restore	Dit gebeurt als de klem die is geprogrammeerd als ingang Panel Interconnection Present wordt gedeactiveerd (zie "Inputs/Outputs" op pagina 54).
Cellular Receiver 1 Fault	Dit gebeurt als de communicator NIET in staat is om via het mobiele kanaal met ontvanger 1 te communiceren: storing initialisatie, storing toezicht of ontvanger reageert niet (zie "IP Receivers" op pagina 67).
Cellular Receiver 2 Fault	Zoals Cellular Receiver 1 Fault , maar voor ontvanger 2.
Cellular Receiver 1 Restore	Dit gebeurt als de communicator in staat is om via het mobiele kanaal met ontvanger 1 te communiceren: initialisatie gelukt, toezicht gelukt of ontvanger reageert (zie "IP Receivers" op pagina 67).
Cellular Receiver 2 Restore	Zoals Cellular Receiver 1 Restore , maar voor ontvanger 2.
Ethernet Receiver 1 Fault	Dit gebeurt als de communicator NIET in staat is om via het ethernetkanaal met ontvanger 1 te communiceren: storing initialisatie, storing toezicht of ontvanger reageert niet (zie "IP Receivers" op pagina 67).
Ethernet Receiver 2 Fault	Zoals Ethernet Receiver 1 Fault maar voor ontvanger 2.
Ethernet Receiver 1 Restore	Dit gebeurt als de communicator in staat is om via het ethernetkanaal met ontvanger 1 te communiceren: initialisatie gelukt, toezicht gelukt of ontvanger reageert (zie "IP Receivers" op pagina 67).
Ethernet Receiver 2 Restore	Zoals Ethernet Receiver 1 Restore maar voor ontvanger 2.

Tabel 11 – Beschrijving van door de communicator behandelde gebeurtenissen.

Gebeurtenis	Beschrijving
PSTN Fault	Dit gebeurt als de spanning op klemmen LE lager is dan 2,5 V voor de ingestelde LE Failure Timeout (sec) (zie "Timeouts" op pagina 70).
PSTN Fault Restore	Dit gebeurt als de spanning op klemmen LE hoger is dan 2,5 V voor de ingestelde LE Restore Timeout (sec) (zie "Timeouts" op pagina 70).
GSM Fault	Dit gebeurt als het mobiele signaal ontbreekt.
Cellular Network Fault	De communicator kan GEEN verbinding maken met het mobiele gegevensnetwerk.
Cellular Network Restore	De communicator kan verbinding maken met het mobiele gegevensnetwerk.
Tamper Event	Dit gebeurt als de manipulatie-detectie is ingeschakeld (zie "Beschrijving van de jumpers" op pagina 11) en de communicator wordt geopend of van de wand wordt verwijderd.
Tamper Restore	Dit gebeurt als de manipulatie-detectie is ingeschakeld (zie "Beschrijving van de jumpers" op pagina 11) en de communicator weer wordt gesloten of op de wand wordt gemonteerd.
FTC Fault	Dit gebeurt als een handeling mislukt (spraakoproep, sms, digitaal bericht).
FTC Restore	Dit gebeurt als de laatste handeling in de wachtrij succesvol wordt beëindigd.
Periodic Call/SMS	Dit gebeurt als dit is geprogrammeerd (zie "Communicatoropties" op pagina 61).
Periodic Test Transmission	Dit gebeurt als dit is geprogrammeerd (zie "Communicatoropties" op pagina 61).
Antenna Fault	Dit gebeurt als de antenne ontbreekt of de antenne beperkte functionaliteit heeft (alleen ANTLTE-02).
RF Jam Detected	Dit gebeurt als de communicator een storingsaanval detecteert.
Ethernet DoS Detected Fault	Dit gebeurt als de communicator een DoS-aanval ⁹ op het ethernetkanaal detecteert.
Ethernet DoS Detected Restore	Dit gebeurt als de communicator GEEN ENKELE DoS-aanval detecteert.
Ethernet Network Fault	Dit gebeurt als de communicator het LAN-netwerk NIET ziet.
Ethernet Network Restore	Dit gebeurt als de communicator het LAN-netwerk ziet.

Table 11 – Beschrijving van door de communicator behandelde gebeurtenissen.

- a. *Bij werken met computers is een denial-of-service-aanval (DoS-aanval) een cyberaanval waarbij de dader probeert om de bestemde gebruikers de toegang tot een machine- of netwerkbron te ontzeggen door tijdelijk of permanent services te verstoren van een host die met het internet is verbonden.*

De installateur kan ervoor kiezen welk protocol te gebruiken: Contact-ID of SIA.

 *Het geselecteerde protocol wordt ook toegepast op door het paneel gegenereerde en naar de telefoonnummers verzonden gebeurtenissen, met de optie **IP Receiver on gsm Path** ingeschakeld (zie tabel op pagina 45).*

Aan elke met de communicatoringangen geassocieerde gebeurtenis kan een specifieke **Customer code** worden toegewezen, terwijl aan statusgebeurtenissen een unieke gebruikerscode kan worden toegewezen.

De communicator beheert een wachtrij van 32 interne gebeurtenissen. Als de wachtrij vol is, worden verdere gebeurtenissen genegeerd.

De installateur kan de prioriteit tussen interne en externe gebeurtenissen programmeren (zie "Priorities" op pagina 49).

De communicator beheert de tijd en wijze waarop interne gebeurtenissen worden verzonden: nadat een bericht is verzonden, wacht het apparaat uiterlijk 1,25 seconde om voor de ontvanger de ontvangst van de melding te erkennen (ACK). Het apparaat probeert maximaal 4 keer een bericht te verzenden.

Werkingsprincipes

De communicator kan het primaire kanaal kiezen (de fabrieksinstelling is PSTN). Het voorziet de lijn en de beltoon van spanning voor inkomende oproepen en decodeert kiestonen (DTMF). De gesimuleerde PSTN-lijn verstrekt een back-up voor het inbraakalarmpaneel of andere klemmen, voor als er zich een storing voordoet in de PSTN-hoofdlijn. Oproepen kunnen NIET worden omgeschakeld tussen PSTN en mobiel of omgekeerd, terwijl ze bezig zijn. De bedrijfsprioriteit (zoals geprogrammeerd) bepaalt hoe de communicator sms- en spraakberichten en de oproepen met op klemmen **LI** aangesloten apparatuur behandelt (bijvoorbeeld een inbraakalarmpaneel).

☞ *De communicator is NIET in staat om pulskiezen te decoderen.*

Het apparaat genereert een dubbele pieptoon tijdens spraakoproepen, om ongewenst gebruik van de gesimuleerde lijn via mobiel te voorkomen. Dit gebeurt na 5 minuten en elke 30 seconden daarna.

PSTN-kanaal

Als de spanning op de PSTN-klemmen (**LE**) gedurende 10 tot 3600 seconden (programmeerbare waarde) zakt tot onder 2,5 V DC ($\pm 20\%$), worden de op klemmen **LI** aangesloten apparaten omgeschakeld naar het mobiele netwerk. **Als de PSTN-service wordt hersteld**, schakelt de communicator na een programmeerbaar uitstel weer terug naar de PSTN-lijn.

☞ *Het is mogelijk om communicatie naar het mobiele gegevensnetwerk te dwingen, zelfs als PSTN aanwezig is, door vóór het door het paneel gekozen telefoonnummer een programmeerbaar netnummer in te voeren (fabrieksinstelling "9999" (zie **Dialing Prefix** in "PSTN/PTM" op pagina 70 voor meer informatie).*

Als het apparaat zich om enige reden op de gesimuleerde PSTN-lijn bevindt, dan wordt het kengetal uit het nummer verwijderd (indien aanwezig).

Door paneel gekozen nummer	Telefoonlijn	Nummer met IP Receiver on gsm Path ingeschakeld	Effect
0123456789	PSTN	Geen	PSTN spraakoproep naar 0123456789.
99990123456789	PSTN	0123456789	Contact-ID-oproep op mobiel gegevensnetwerk.
99990123456789	PSTN	Geen	Spraak- of contact-ID-oproep op mobiel kanaal naar 0123456789.
99990123456789	Gesimuleerde PSTN	0123456789	Contact-ID-oproep op mobiel gegevensnetwerk.
99990123456789	Gesimuleerde PSTN	Geen	Spraak- of contact-ID-oproep op mobiel kanaal naar 0123456789.

☞ *De communicator maakt alleen onafhankelijke oproepen op het mobiele kanaal en niet op de PSTN-lijn. Alle communicaties die worden uitgevoerd op de externe PSTN-lijn (klemmen **LE**) zijn afkomstig van de lijn die is aangesloten op de klemmen **LI** en worden niet gewijzigd. Dit betekent dat de op **LE** aangesloten PSTN-lijn **niet** wordt beschouwd als een communicatiekanaal overeenstemming EN 50136.*

Mobiel kanaal

Dit voorziet de op de klemmen **LI** aangesloten apparaten van een gesimuleerde PSTN-lijn als er mobiele ontvangst wordt gedetecteerd. Als er geen mobiele dekking is, wordt er omgeschakeld naar PSTN.

Ethernetkanaal

Als de ethernetinterface van de communicator is verbonden met een LAN of WAN, kunt u:

- de digitale berichten decoderen die afkomstig zijn van het bedieningspaneel dat is verbonden met de communicator en deze via ethernet doorschakelen naar een IP-ontvanger;

- de digitale berichten van de communicator via ethernet naar een IP-ontvanger zenden;
- de opties van de communicator opties lokaal via LAN en extern via WAN up- en downloaden.

Contact-ID- en SIA-overdrachtsreeks op mobiel en ethernetkanaal

Als de PSTN ontbreekt of de PTM (Panel Transmission Monitoring) is ingeschakeld (zie "PSTN/PTM" op pagina 70), kan de communicator de contact-ID- en SIA-berichten van het op de klemmen **LI** van de communicator aangesloten bedieningspaneel via het mobiele kanaal doorschakelen naar de PSTN-ontvangers of via het mobiele of ethernetkanaal naar de IP-ontvanger, als **CID/SIA Event Conversion** is ingeschakeld (zie "Phonebook" op pagina 45).

1. Als er zich een gebeurtenis voordoet, reserveert het bedieningspaneel de telefoonlijn: de communicator simuleert de kiestoon.
2. Het bedieningspaneel kiest het nummer van de PSTN-ontvanger: zorg ervoor dat het bedieningspaneel een pauze van ten minste 1 seconde invoert of de kiestoon controleert, voordat het nummer wordt gekozen.
3. De communicator verzendt de voor Contact-ID of SIA vereiste bevestigingstoon.
4. Het bedieningspaneel verzendt de berichten nadat het de bevestiging heeft ontvangen.
5. De communicator schakelt de berichten door via het mobiele kanaal naar de PSTN-ontvangers of, als dit is ingeschakeld, decodeert en transformeert de berichten naar een gegevenspakketje en verzendt dit via de mobiele of ethernetkanaal naar de IP-ontvangers.
6. De ontvanger herkent de berichten en verzendt een erkenning (kiss-off) naar de communicator, die het kiss-offsignaal doorschakelt naar het bedieningspaneel.
7. Als er geen andere berichten moeten worden verzonden, hangt het bedieningspaneel op, nadat de communicator het kiss-offsignaal heeft gegenereerd; anders verzendt het de volgende gebeurtenis.

Verzenden van sms-berichten

De communicator kan sms-berichten (max. lengte 70 tekens) verzenden naar eerder geprogrammeerde nummers (maximaal 8 van de nummers in het telefoonboek van de communicator) als de in tabel 11 op pagina 26 vermelde gebeurtenissen zich voordoen en eindigen.

 *Er wordt een sms verzonden als zich een van de in tabel 11 op pagina 26 vermelde gebeurtenissen voordoet, waarvoor een sms is geprogrammeerd en ten minste één nummer is toegewezen.*

Verzenden van spraakberichten

De communicator kan maximaal 3 vooraf opgenomen spraakberichten naar eerder geprogrammeerde nummers zenden (maximaal 8 van de nummers in het telefoonboek van de communicator) als de in tabel 11 op pagina 26 vermelde gebeurtenissen zich voordoen en eindigen. U kunt maximaal 150 spraakberichten opnemen, elk maximaal 6 seconden lang.

Er wordt een spraakoproep geplaatst als er zich een gebeurtenis voordoet waarvoor een spraakbericht is geprogrammeerd en waaraan ten minste één nummer is toegewezen. De communicator voert in dit geval de hieronder beschreven procedure uit.

1. De communicator kiest het nummer en maakt de oproep via het mobiele kanaal.

 *De communicator kan spraakoproepen alleen via het mobiele kanaal verrichten. De communicator kan geen spraakoproepen via het PSTN-kanaal verrichten, zelfs niet als de communicator is verbonden met een PSTN-lijn. De communicator kan geen spraakoproepen verrichten als het mobiele kanaal niet werkt.*

2. Als er geen sprake is van problemen met het mobiele netwerk en het nummer is niet in gesprek, gaat de communicator verder met de volgende stap, anders beëindigt deze de oproep en probeert opnieuw stap 1, voor het geprogrammeerd aantal keren (**Repeat Call** in par. "Communicatoropties" op pagina 61), waarna de oproepcyclus wordt beëindigd. Als er voor de gebeurtenis is geprogrammeerd dat er meerdere nummers moeten worden gekozen, worden deze op volgorde gekozen. Dit voorkomt dat het systeem een bezet nummer binnen enkele seconden meerdere keren kiest.
3. De communicator wacht maximaal 60 seconden op het gekozen nummer te laten antwoorden. Als het nummer antwoordt, gaat het naar stap 4, anders hangt de communicator op en probeert deze stap 1 weer voor het geprogrammeerde aantal keren (**Repeat Call** in par. "Communicatoropties" op pagina 61), waarna deze de oproepcyclus afrondt.
4. De communicator speelt de berichten voor de gebeurtenis af: de oproep wordt pas beëindigd nadat het bericht is ontvangen of de opgeroepen gebruiker op  op zijn/haar telefoon drukt, als de optie **Call Confirmation** is ingeschakeld (zie "Communicatoropties" op pagina 61).

Als er zich meerdere gebeurtenissen hebben voorgedaan waarvoor verschillende berichten naar hetzelfde nummer moeten worden gestuurd, worden de berichten tijdens een enkele oproep in volgorde afgespeeld, elk voor het geprogrammeerde aantal **Repetitions** (zie "Communicatoropties" op pagina 61), om te voorkomen dat hetzelfde nummer meerdere keren wordt gekozen.

Als de gebeurtenis die de communicator heeft geactiveerd aan het einde van de oproepcyclus nog steeds actief is, wordt de bovenstaande procedure niet herhaald. De gebeurtenis die de oproepcyclus activeerde moet eerst worden hersteld voordat er een nieuwe cyclus van oproepen wordt geactiveerd.

Behandeling van prioriteiten

Tabel 12 vermeldt de handelingen die de communicator kan uitvoeren en hun standaardprioriteit.

De prioriteiten van de handelingen van de communicator kunnen op het bedieningspaneel worden ingesteld (zie "Priorities" op pagina 49).

Actie	Prioriteit	Te programmeren op het bedieningspaneel
Het verzenden van de bevestigingstoon voor het activeren van de uitgang van de communicator.	1	Ja
Het verzenden van contact-ID- of SIA-berichten van de communicator naar PSTN-ontvangers via het mobiele kanaal.	2	Ja
Het verzenden van spraakberichten van de communicator via het mobiele kanaal.	3	Ja
Het verzenden van sms-berichten van de communicator via het mobiele kanaal.	4	Ja
Het verzenden van contact-ID- of SIA-berichten van de communicator naar IP-ontvangers via het mobiele of ethernetkanaal.	5	Ja
Het verzenden van meldingen van de communicator naar de app.	6	Ja
Doorschakelen spraak-, contact-ID- of SIA-berichten van het op klemmen LI aangesloten bedieningspaneel, via het mobiele of ethernetkanaal.	7	Ja
Inkomend sms behandelen.	8	Nee
Toezicht op het mobiele gegevensnetwerk.	9	Nee

Tabel 12 – Prioriteiten van acties - fabrieksinstellingen.

Opmerkingen

- Als de communicator een handeling uitvoert en er zich een andere handeling met een hogere prioriteit voordoet, dan onderbreekt de communicator de handeling met een lagere prioriteit en plaatst deze in de wachtrij.
- Na het voltooiën van de handeling met hogere prioriteit, probeert de communicator opnieuw om de onderbroken (in de wachtrij geplaatste) handeling uit te voeren.
- Als er zich verschillende handelingen van dezelfde prioriteit tegelijk voordoen, worden deze in de wachtrij geplaatst en achtereenvolgens uitgevoerd.
- Als spraakberichten van de communicator een lagere prioriteit hebben dan berichten van het paneel en er zich een bericht van het paneel voordoet terwijl de communicator een spraakbericht verzendt, dan hangt de communicator op en neemt het paneel de lijn over (opnemen gedetecteerd); na het voltooiën van de berichten van het paneel (ophangen gedetecteerd) probeert de communicator opnieuw om de onderbroken (in de wachtrij geplaatste) berichten te verzenden.
- Als het spraakbericht van de communicator een hogere prioriteit heeft en er een paneelgebeurtenis optreedt terwijl een spraakbericht van de communicator wordt overgedragen, moet de communicator het bezetsignaal aan het paneel verstrekken en de berichten blijven sturen.
- Sms-berichten van de communicator hebben een lagere prioriteit dan handelingen van het bedieningspaneel en spraakberichten van de communicator, maar een sms kan niet worden onderbroken terwijl het wordt verzonden.
- De laagste prioriteit wordt gegeven aan de overdracht van gegevenspakketten voor toezicht op communicatie met de IP-ontvangers.

Pay-as-you-go saldocontrole

U kunt uw saldo op de prepaid simkaart controleren als dit op het bedieningspaneel is geprogrammeerd (zie "Pay As You Go Balance" op pagina 50). Als dit is ingeschakeld, kan het systeem uw pay-as-you-go saldo op drie manieren controleren:

1. Op het bedieningspaneel (pagina **Status**, alleen via PC-Link of USB-verbinding).
2. Per sms om te verzoek om een reactie op het nummer van de afzender. Het commando moet de pincode van de normale gebruiker bevatten.
3. Er wordt regelmatig een sms met informatie over het pay-as-you-go saldo van de dienstverlener verzonden naar het **eerste nummer in het telefoonboek**. Voor alle dienstverleners die pay-as-you-go saldocontrole met netwerkcommando's ondersteunen, kan de opvraagreeks via het bedieningspaneel worden ingevoerd.

 *De dienstverlener kan naar eigen keuze de pay-as-you-go salddienst voor uw prepaid simkaart uitstellen.*

Bewaking paneeloverdracht (PTM)

Door constant beheersen van de communicatie met het paneel (PTM-functie) kan de communicator contact-ID- of SIA-berichten verzenden via het mobiele of ethernetkanaal als de communicatie tussen het paneel en de meldkamer via de PSTN-lijn mislukt. Indien dit is geprogrammeerd (op het bedieningspaneel, pagina **PSTN/PTM**), wordt deze functie alleen ingeschakeld als de PSTN-lijn is aangesloten op klemmen **LE** en aanwezig is.

 *Er wordt geen detectie van pulskiezen ondersteund.*

Als de PTM-functie wordt geactiveerd, doet de gebeurtenis 'PSTN-storing' zich voor.

De communicator controleert de LE-lijn en, zodra deze heeft waargenomen dat de lijn door het paneel wordt bezet, voert deze de volgende procedure uit:

- dit decodeert het gekozen nummer (DTMF);
- als het gedecodeerde nummer PTM heeft ingeschakeld, controleert de communicator het herkennings signaal (het erkent de ontvangst van de vanuit het paneel naar de meldkamer verzonden gebeurtenis).

Het paneel moet de oproep onmiddellijk plaatsen: de tijd tussen het oppakken en het plaatsen van de oproep, geprogrammeerd op het paneel, moet ten minste 2 seconden zijn.

Als de optie **PTM All Numbers** is ingeschakeld (zie "PSTN/PTM" op pagina 70), controleert de communicator het herkennings signaal voor alle oproepen.

Uitgangen activeren

De communicator heeft klemmen (T1, T2, T3, T4, T5 en T6) die als in- of uitgangen kunnen worden geprogrammeerd. De uitgangen kunnen automatisch, als er zich bepaalde geprogrammeerde gebeurtenissen voordoen (zie "Inputs/Outputs" op pagina 54), of extern worden geactiveerd, door het verzenden van sms-berichten naar de communicator, door nummerherkenning van voorgeprogrammeerde nummers (zie "Phonebook" op pagina 45) of door een mobiel apparaat waarop de app **ConnectAlarm** draait (zie "App Type Output" op pagina 56).

Activering/deactivering externe uitgang

- ☞ *De mobiele of ethernetverbinding moet op de uitgangen aanwezig zijn om extern te kunnen worden geactiveerd of gedeactiveerd. Om deze functie in te schakelen, moet de uitgang als een **Reserved Output** worden geconfigureerd. Als klemmen **T1, T2, T3, T4, T5** en **T6** als uitgangen worden geprogrammeerd, kunnen deze extern worden beheerd via sms en nummerherkenning. De sms wordt nooit opgeslagen op het apparaat en wordt gewist zodra het commando is uitgevoerd. Het nummer dat wordt gebruikt voor activering van de uitgangen d.m.v. nummerherkenning mag **NIET** worden verborgen (d.w.z. **GEEN** geheim nummer). Om te voorkomen dat oproepen worden doorgeschakeld naar apparatuur aangesloten op klemmen **LI**, raden wij u aan dat de communicator wordt geprogrammeerd met **Black List Enabled** ingeschakeld (**Options > Dial Options**) en **White list** uitgeschakeld (**Phonebook**) voor de nummers die u met deze functie wilt gebruiken, worden oproepen op deze wijze geweigerd.*

De uitgangen met 'open-collector' kunnen worden geprogrammeerd als **Bistable** of **Monostable**:

- **Bistabiele** uitgangen worden met twee afzonderlijke commando's geactiveerd/gedeactiveerd;
- **Monostabiele** uitgangen blijven actief gedurende de geprogrammeerde **Monostable Time On**, waarna deze terugkeren naar stand-by, of totdat ze via sms worden gedeactiveerd.

Elke uitgang kan worden geprogrammeerd om een bevestigingssignaal terug te zenden:

- een eerder geprogrammeerd sms, als de uitgang via sms werd geactiveerd/gedeactiveerd;
- een bevestigingstoon, als er nummerherkenning werd gebruikt.

- ☞ *Als er nummerherkenning wordt gebruikt, wordt de oproep 12 seconden na activering van de uitgang automatisch opgehangen. Zie paragrafen "Inputs/Outputs" op pagina 54 en "Options" op pagina 48 voor meer informatie over de in de volgende paragrafen gebruikte opties **Control String** en **User Code**.*

Bistabiele uitgangen

Uitgangen met 'open collector' die als bistabiel zijn geconfigureerd, kunnen op twee manieren worden geactiveerd:

1. Door het als volgt verzenden van een sms met daarin een hekje (#), de gebruikerscode en de **Control String (Control String)** mag niet beginnen met blanco spaties) en de tekens =ON*:

#Gebruikerscode*Control String=ON* (voorbeeld: #123456*HOMELIGHT=ON*)

2. Met nummerherkenning: de uitgang wordt in dit geval kosteloos geactiveerd, omdat het apparaat na het herkennen van de oproeper de uitgang activeert zonder de oproep te accepteren.

- ☞ *Een als bistabiel geconfigureerde OC-uitgang kan **ALLEEN** worden gedeactiveerd door een sms dat bestaat uit het hekje (#), de gebruikerscode, de **Control String** en de tekens =OFF* met gebruik van de volgende syntaxis:*

#Gebruikerscode*Control String=OFF* (voorbeeld: #123456*HOMELIGHT=OFF*)

- ☞ *De 6-cijferige gebruikerscode wordt in de fabriek ingesteld op **000000**; zie "De gebruikerscode wijzigen" op pagina 36 om dit te wijzigen.*

Monostabiele uitgangen

OC-uitgangen die zijn geconfigureerd als monostabiel kunnen op 2 manieren worden geactiveerd: via **SMS** en met **nummerherkenning**.

Sms

Stuur een sms met daarin het hekje (#), de gebruikerscode, de **Control String** (**Control String** mag niet beginnen met blanco spaties) en de tekens =**ON***, =**ON*****TonU*** of =**OFF*** met gebruik van de volgende syntaxis:

#gebruikerscode*Control String=**ON***

#gebruikerscode*Control String=**ON*****TonU***

#Gebruikerscode*Control String=**OFF***

De parameter =**ON*****TonU*** stelt de **ON time** in tussen 1 en 86400 seconden, met een resolutie van 1 seconde. De **ON Time** kan worden ingesteld d.m.v. de software voor het bedieningspaneel van de communicator. **Ton** is de vereiste waarde en **U** is de eenheid in uren (**H**), minuten (**M**) en seconden (**S**), zoals in het volgende voorbeeld wordt getoond:

Voorbeeld van sms	Effect
#123456*HOMELIGHT= ON *	Bistabiele activering.
#123456*HOMELIGHT= ON **	Geactiveerd zoals geprogrammeerd.
#123456*HOMELIGHT= AA N*3600 S *	Gedurende 3600 seconden actief.
#123456*HOMELIGHT= AA N*50 M *	Gedurende 50 minuten actief.
#123456*HOMELIGHT= ON *3600*	Geactiveerd zoals geprogrammeerd, de ongeldige parameter 'ON time' wordt genegeerd.
#123456*HOMELIGHT= ON *000 S *	Geactiveerd zoals geprogrammeerd, de ongeldige parameter 'ON time' wordt genegeerd.
#123456*HOMELIGHT= OFF *	Gedeactiveerd

☞ U moet de parameter **TonU** verwijderen en de tekens ** laten staan, om de uitgang via sms met de geprogrammeerde instellingen te activeren. (Voorbeeld: #9876*HOMELIGHT=**AA**N**).

Als de monostabiele uitgang onjuist is geprogrammeerd, dan wordt de uitgang geactiveerd voor de **Monostable Time On** die op het bedieningspaneel is ingesteld.

Nummerherkenning

De uitgang wordt kosteloos geactiveerd, omdat het apparaat de uitgang activeert zonder de oproep te beantwoorden, zodra deze de oproeper herkent.

☞ Monostabiele uitgangen keren na de geprogrammeerde **Monostable Time On** terug naar stand-by.

De **Monostable Time On** kan worden ingesteld van 1 seconde tot 86400 seconden, met een resolutie van 1 seconde.

Naast de in paragraaf "Activering/deactivering externe uitgang" op pagina 34 beschreven processen, kunt u ook andere externe procedures uitvoeren via het verzenden van verschillende sms-berichten.

De gebruikerscode wijzigen

De standaard gebruikerscode is **000000**; om dit te wijzigen, kunt u een sms-bericht sturen dat bestaat uit de tekens **#CUC**, gevolgd door de huidige gebruikerscode en de nieuwe gebruikerscode tussen tekens *, volgens de volgende formule:

#CUC*gebruikerscode*nieuwe gebruikerscode*

Het apparaat verzendt een sms om te bevestigen dat de gebruikerscode is gewijzigd.

 De nieuwe gebruikerscode moet 6 cijfers lang zijn (0-9).

Externe programmering in-/uitschakelen

U kunt het bedieningspaneel met externe programmering via een netwerk beheren. Om de parameters van de communicator op afstand te kunnen instellen, moet u de externe programmeerfunctie inschakelen. Dit gebeurt via het bedieningspaneel (zie "Network Settings" op pagina 51) of via een sms-bericht dat bestaat uit de tekens **#ERA**, gevolgd door de gebruikerscode en **ON** tussen de tekens *, zie hieronder:

#ERA*gebruikerscode*AAN*

U kunt de externe programmering uitschakelen door het volgende sms te verzenden:

#ERA*gebruikerscode*UIT*

Het apparaat verzendt een sms ter bevestiging.

De installateurscode wijzigen

De installateurscode bestaat uit 6 cijfers en wordt gebruikt voor toegang tot de externe programmeerinterface (zie "Installer Authentication" op pagina 48). De standaard installateurscode is **111111**; stuur om dit te wijzigen een sms-bericht dat bestaat uit de tekens **#CIC** gevolgd door de huidige installateurscode en de nieuwe installateurscode tussen tekens *, volgens de volgende formule:

#CIC*installateurscode*Nieuwe installateurscode*

 De nieuwe installateurscode moet 6 cijfers lang zijn (0-9).

*Als de optie **EN50136** is ingeschakeld, moet de installateur door de normale gebruiker worden geautoriseerd om voor de wijziging van de installateurscode van kracht te laten worden.*

Het apparaat verzendt een sms om te bevestigen dat de installateurscode is gewijzigd.

De code voor niveau 4 installateur wijzigen

De standaard installateurscode niveau 4 is **222222**; stuur om dit te wijzigen een sms die bestaat uit de tekens **#CMC**, gevolgd door de huidige installateurscode niveau 4 en de nieuwe installateurscode niveau 4 tussen tekens *, zie hieronder:

#CMC*Code niveau 4 installateur*Nieuwe code niveau 4 installateur*

 De nieuwe installateurscode niveau 4 moet uit 6 cijfers bestaan (0-9).

De installateur niveau 4 moet zijn geautoriseerd door de installateur om de wijziging van de niveau 4 installateurscode van kracht te laten worden.

Het apparaat verzendt een sms om te bevestigen dat de code voor niveau 4 installateurs is gewijzigd.

Pay-as-you-go saldocontrole

U kunt uw pay-as-you-go saldo controleren door een sms te verzenden. U kunt dit doen via het bedieningspaneel (zie "Pay As You Go Balance" op pagina 50) of door een sms te verzenden die bestaat uit de tekens **#CCC**, gevolgd door * en de gebruikerscode; zie hieronder:

#CCC*gebruikerscode*

of als volgt **#ICCC**, gevolgd door * en de installateurscode:

#ICCC*installateurscode*

 U ontvangt een sms met uw pay-as-you-go saldo.

De mobiele dienstverlener kan naar eigen keuze de pay-as-you-go saldodienst voor uw prepaid simkaart opschorten.

*Als de optie **EN50136** is ingeschakeld, moet de installateur door de normale gebruiker worden geautoriseerd om dit commando te kunnen laten werken.*

De verloopdatum controleren

U kunt de verloopdatum van de simkaart controleren door als volgt een sms te verzenden dat bestaat uit de tekens **#EDC**, gevolgd door * en de gebruikerscode:

#EDC*gebruikerscode*

U ontvangt een sms met daarin de verloopdatum.

De verloopdatum bijwerken

U kunt de verloopdatum van de simkaart bijwerken door een sms te verzenden die bestaat uit de tekens **#EDU**, gevolgd door *, de gebruikerscode en de nieuwe datum, zie hieronder:

#EDU*gebruikerscode*nieuwe datum*

De datum moet het formaat **DD/MM/YYYY** hebben.

 *Als er nog NOOIT een verloopdatum op het bedieningspaneel is ingesteld, dan wordt de verlooptijd ingesteld op 10:00 AM.*

*Als een verloopdatum en –tijd zijn ingesteld met het bedieningspaneel en u wijzigt vervolgens de verloopdatum via een sms met het commando **#EDU**, dan blijft de verlooptijd ongewijzigd.*

Het serienummer controleren

Dit commando wordt als volgt gebruikt om het serienummer van de communicator te controleren door een sms te verzenden dat bestaat uit de tekens **#RID**, gevolgd door * en de gebruikerscode:

#RID*gebruikerscode*

of als volgt **#IRID** gevolgd door * en de installateurscode:

#IRID*installateurscode*

Het apparaat reageert met de **RID: 01234567**.

De installateur inschakelen

Om de installateur met het apparaat te kunnen laten werken, moet de gebruiker als volgt een sms verzenden die bestaat uit **#ENI** gevolgd door de gebruikerscode:

#ENI*gebruikerscode*

Het apparaat verzendt een sms ter bevestiging.

 *De installateur moet alleen zijn ingeschakeld als de optie **EN 50136** is ingeschakeld; als dit niet het geval is, is de installateur altijd ingeschakeld.*

De installateur uitschakelen

Om de installateur niet met het apparaat te kunnen laten werken, moet de gebruiker als volgt een sms verzenden die bestaat uit **#DSI**, gevolgd door de gebruikerscode:

#DSI*gebruikerscode*

Het apparaat verzendt een sms ter bevestiging.

 *De installateur wordt 12 uur na het inschakelen automatisch uitgeschakeld.*

Door de installateur uit te schakelen, wordt ook installateur niveau 4 automatisch uitgeschakeld.

Niveau 4 installateur inschakelen

Om de installateur niveau 4 met het apparaat te kunnen laten werken, moet de installateur als volgt een sms verzenden dat bestaat uit **#ENM**, gevolgd door de **Installer code** :

#ENM*installateurscode*

Het apparaat verzendt een sms ter bevestiging.

De installateur niveau 4 wordt na 12 uur automatisch uitgeschakeld.

Een externe sessie starten

U kunt een externe communicatorsessie starten door als volgt een sms verzenden die bestaat uit **#SRS**, gevolgd door de **bedieningspaneel IP** en de **bedieningspaneelpoort** tussen *:

#SRS*IP bedieningspaneel* Poort bedieningspaneel*

waarbij:

- het **Console-IP**, als het publieke IP van de pc is, in het formaat "AAA.BBB.CCC.DDD" (bijv. 37.207.123.181) of het formaat host/domeinnaam (volledig gekwalificeerde domeinnaam, bijv. "mijn_naam.dyndns.org");
- de **poort van het bedieningspaneel** is de IP-poort in het formaat "NNNNN" (een nummer van 5 cijfers binnen het bereik van 1 tot 65535).

 *U moet de router waarop de pc van het bedieningspaneel is aangesloten instellen op poortdoorschakeling van de **poort van de console** naar de **TCP-poort 51004** (de lokaal door het bedieningspaneel gebruikte poort, deze kan NIET worden bewerkt): vraag uw netwerkadministrateur of raadpleeg de instructies van uw router.*

Er wordt gebruik gemaakt van de op de pagina **Network Settings** van het bedieningspaneel gespecificeerde APN of van die voor ontvanger 1 is geprogrammeerd (pagina **IP Receivers**).

Als er geen APN is geprogrammeerd (noch op pagina **Network Settings** noch op pagina **IP Receivers**), dan moet het sms de verbinding als volgt specificeren:

#SRS*Bedieningspaneel IP*Bedieningspaneelpoort*Naam APN-toegangspunt*

Als in sommige gevallen de APN-GEBRUIKERSNAAM (max. 32 tekens) en het WACHTWOORD (max. 32 tekens) zijn ingesteld, kan de reeks hierboven in sommige gevallen voldoende zijn om een sessie te starten, de reeks moet anders als volgt worden gewijzigd:

#SRS*Bedieningspaneel IP*Bedieningspaneelpoort*APN toegangspuntnaam*Gebruikersnaam*Wachtwoord*

Het wijzigen van het accountnummer voor de mobiele ontvanger

Verzend als volgt een sms bestaande uit **#ACNC** gevolgd door de **installateurscode** en het **accountnummer** tussen *, om het naar de mobiele ontvanger verzonden accountnummer te wijzigen:

#ACNC*installateurscode*accountnummer*

waarbij:

- het **accountnummer** is een nummer van maximaal 10 cijfers.

Het wijzigen van het accountnummer voor de ethernetontvanger

Verzend als volgt een sms bestaande uit **#ACNE** gevolgd door de **installateurscode** en het **accountnummer** tussen *, om het naar de ethernetontvanger verzonden accountnummer te wijzigen:

#ACNE*installateurscode*accountnummer*

waarbij:

het **accountnummer** is een nummer van maximaal 10 cijfers.

U kunt met de app **ConnectAlarm** op een mobiel apparaat met Android/iOS het volgende doen:

- De uitgangen van de communicator activeren of deactiveren (zie "App Type Output" op pagina 56);
- De status van de ingang van de communicator weergeven (zie "App Type Input" op pagina 58);
- Geef tekstberichten weer als de gebeurtenissen van de communicator zich voordoen en beëindig deze (zie **Sms-/pushmeldingen** in "Ingangen en gebeurtenissen" op pagina 62);
- De contact-ID-berichten van de communicator weergeven (zie **Oproepen meldkamer** in "Ingangen en gebeurtenissen" op pagina 62);
- Geef tekstberichten weer voor contact-ID- en SIA-berichten van het op de aansluitklemmen **LI** van de communicator aangesloten bedieningspaneel (zie **SMS Push / Notifications** in "CID/SIA-omvormer" op pagina 63);
- Geef de contact-ID-berichten weer van het op de aansluitklemmen **LI** van de communicator aangesloten bedieningspaneel (zie **All CID Events to App Server** in "App Server" op pagina 52).

🔊 *De app verwijdert alle meldingen van gebeurtenissen met betrekking tot een klasse (alarm, manipulatie, storing) als een gebeurtenis van die klasse wordt hersteld. U kunt active gebeurtenissen zien, via de knop voor weergave van gebeurtenissen.*

Het installeren van de app ConnectAlarm

1. Download de app **ConnectAlarm** van de Play Store of Apple Store naar uw mobiele apparaat.
2. Open de app **ConnectAlarm**: de eerste keer dat u de app **ConnectAlarm** opent, moet u de **End User License Agreement** en de **Privacy Notice** lezen en accepteren.
3. Voer het **Server Address** in **connect.tycomonitor.com** en klik op **OK**.
4. Klik op **Sign up**.
5. Voer een geldig **E-mail**-adres in en klik op **SIGN UP**.
6. Voer de **E-mail code** in die u ontvangt op het e-mailadres dat u bij de vorige stap hebt ingevoerd en klik op **PROCEED**.
7. Voer het wachtwoord voor uw account in en klik op **PROCEED**.
8. Voer in de optie **Panel name** een naam in voor het systeem waarvan de communicator deel uitmaakt.
9. Voer in de optie **Panel Serial** het serienummer van de communicator op de elektronische printplaat van de communicator in.
10. Voer in de optie **Master User Code** de gebruikerscode van de communicator in (zie **Options > User Authentication > User Code** op het bedieningspaneel): standaard, 000000.
11. Klik op **CONNECT**.
12. Selecteer in de **PANELS LIST** het systeem dat u zojuist hebt toegevoegd.
13. Voer de gebruikerscode van de communicator in (zie **Options > User Authentication > User Code** op het bedieningspaneel) en klik op **PROCEED**: standaard 000000.

Vanaf dit moment kan de eindgebruiker het systeem beheren, in overeenstemming met de installatie van de installateur.

PC-PROGRAMMERING

U kunt de communicator programmeren met de meest recente software **BOSS** voor het bedieningspaneel, die u kunt downloaden van www.bentelsecurity.com.

☞ *Om het bedieningspaneel te kunnen installeren en gebruiken, moet u beheerdersrechten hebben op de pc; wij raden u ook aan de instellingen van uw firewall te controleren als u tijdens de installatieprocedure problemen ondervindt.*

Ga verder zoals hieronder wordt omschreven.

1. Installeer het bedieningspaneel.
2. Start het bedieningspaneel.
3. Selecteer de gebruikersnaam en het wachtwoord om de sessie te openen: de fabrieksinstelling gebruikt de gebruikersnaam **admin** en het wachtwoord **1234**.
4. Open het menu **File** en klik op **New Account** om een nieuw account te aanmaken of open een account in de lijst op de **Start Page**: dubbelklik op het account om dit te openen.
5. Stel de opties in (zie de respectieve paragrafen voor instructies).
6. Download de opties naar de communicator (zie "Up- en downloaden" op pagina 76).

☞ *U kunt de taal van het bedieningspaneel wijzigen door te klikken op **Tools > Edit Current User**; selecteer vervolgens de taal op de volgende pagina.*

Beschrijving van de menu's

- Menu File**
 - **New Account**: Maakt een nieuw account aan en wijst de fabrieksinstellingen toe aan alle parameters.
 - **Account Group Maintenance**: groepeert verschillende accounts in een groep.
 - **Recent Files**: selecteert een bestaand account.
 - **Exit**: Verlaat het programma. Er wordt gevraagd om enige wijzigingen aan de huidige installatie op te slaan.
- Menu View**
 - **Start Page**: hetzelfde als klikken op het tabblad **Start Page**.
 - **Toolbar**: opent het veld **Account Group Maintenance**.
 - **Operators Online**: lijst van verbonden gebruikers.
 - **Open Accounts**: lijst van opgeslagen accounts.
 - **Communication Jobs**: vermeldt de communicatiesessies; u kunt ook op  klikken.
 - **Recent Activity**: lijst van recente activiteiten.
- Menu Tools**
 - **Language Manager**: voor het wijzigen, im-/exporteren en aanmaken van nieuwe talen.
 - **Bentel Operating Security Software 4.0 operator Maintenance**: de beheerder kan in dit venster zijn wachtwoord wijzigen voor het bedieningspaneel en het wachtwoord voor een gebruiker instellen (met mogelijk functionele beperkingen—**Edit Operator Roles**).
 - **Modem Manager Configuration**: stelt het soort verbinding in: PCLINK of COM-poort.
 - **Edit Current Operator**: zie vorige pagina voor het wijzigen van de taal van het bedieningspaneel.
 - **Backup/Restore Database**: stelt de opties in voor het databasebeheer.
 - **Recycle Bin**: selecteer het account en verwijder het.
- Menu Window**
 - **Close All Tabs**: sluit alle open tabbladen van het account.
 - **Start Page**: hetzelfde als klikken op het tabblad **Start Page**.
- Menu Help**
 - **About BOSS**: geeft de versie van het bedieningspaneel weer.
 - **End User License Agreement**: geeft de tekst van de licentieovereenkomst weer.
 - **Updates: Check For Updates—Show Installed Updates—Manually Install Update**.
 - **Send Feedback**: verzend een commentaar naar de fabrikant

Beschrijving van de pictogrammen



Global Upload: toont de instellingen van de communicator op de pc.



Global Download: zodra er een nieuw account is geprogrammeerd (of een bestaand account is gewijzigd), verzendt dit pictogram de nieuwe instellingen naar de communicator.



Save: als u de instellingen voor het bestaande account wijzigt, klik dan op **Save** om de nieuwe configuratie op te slaan.



Connect Only.



Communicate Tags.



Upload Event Log.



Clear all tags.



Disconnect When Complete.



Programming/Audio Import/Export.



Select User: toont alleen informatie met betrekking tot de **Normal User**, **Installer** of **Level4 Installer**.



Option Name Search: voer de naam van de optie links van het pictogram in.

Pictogrammen aanwezig op alle programmeerpagina's.



Clear all tags for this group.



Export.



Restore all options to default.



Restore all options to original.



Tag all for upload: selecteer alle te uploaden paginaopties.



Tag all for download: selecteer alle paginaopties voor download.

De volgende pagina's zijn beschikbaar in de sectie programmering.



Phonebook: de pagina telefoonboek.



Options: pagina opties.



Firmware Update: het pictogram wordt alleen weergegeven als de **Level 4 Installer** is ingeschakeld en de firmware op deze pagina bijwerkt (zie pictogram **Select User**).



Network Settings: pagina aansluitinstellingen



Inputs/Outputs: programmeert de in- en uitgangen van de communicator



Communicator: programmeerpagina communicator.



IP Receivers: programmeert alle opties voor IP-ontvangers.



Voice Messages: beheerpagina spraakberichten.



PSTN/PTM: configureert de PTM-functie.



Event Log: configureert de gebeurtenissenbuffer.



Status: pagina bewaking communicator.

Ga naar **File > New Account** als u een nieuw account wilt configureren.

Selecteer **View > Start Page** of klik op **Start Page** om de lijst met accounts in de database weer te geven. U kunt in deze sectie de configuratie voor een bepaald account als volgt verwijderen of herroepen:

1. Rechtsklik op de accountnaam.
2. Selecteer **Open** om de gegevens vanuit de database te laden of selecteer **Delete** om het account en alle instellingen ervan uit de database te verwijderen.

U kunt gewoon dubbelklikken op een accountnaam om een account te laden.

U kunt de lijst ook sorteren op alfabetische volgorde of op code, door op de koptekst van de betreffende kolom te klikken.

Alle instellingen zijn beschikbaar op de volgende pagina's. Dit hoofdstuk beschrijft de pagina's van de toepassing in detail.

 *De instellingenpagina's worden verschillend weergegeven, afhankelijk van uw toegangsniveau (normale gebruiker, installateur of installateur niveau 4).*

Programming/Audio Import/Export

Toets  opent een venster met de volgende functies.



Export Programming: klik op deze toets om de huidige instellingen vanuit het bedieningspaneel naar een USB-sleutel te exporteren.



Import Programming: klik op deze toets om de instellingen van een communicator vanuit een USB-geheugen naar het bedieningspaneel te importeren; de instellingen kunnen de instellingen zijn die eerder zijn geëxporteerd vanuit een bedieningspaneel die op een andere pc draait of vanuit een communicator.



Export Audio: klik op deze toets om de spraakberichten vanuit het bedieningspaneel naar een USB-sleutel te exporteren.



Import Audio: klik op deze toets om de spraakberichten vanuit een USB-geheugen naar het bedieningspaneel te importeren; dit kunnen de berichten zijn die eerder zijn geëxporteerd vanuit een bedieningspaneel die op een andere pc werkt of vanuit een communicator.

Fabrieksinstellingen herstellen

Ga als volgt te werk om de communicator te herstellen naar de standaard fabrieksinstellingen.

1. Schakel de stroomvoorziening naar de communicator uit.
2. Sluit pennen **1** en **4** van de PC-LINK **15**-connector kort en herstel de stroomvoorziening.
3. Alle leds gaan aan en na enkele seconden gaan de groene leds uit, om aan te geven dat het herstellen naar de standaardfabriekswaarden bezig is.
4. U kunt nu de kortsluitverbinding tussen pennen **1** en **4** van connector **15** verwijderen.
5. Zodra de procedure wordt beëindigd, knipperen de leds  om aan te geven dat de pincodes zijn hersteld naar hun oorspronkelijke waarden; de andere leds blijven uitgeschakeld.

 *Opgenomen spraakberichten worden NIET verwijderd door de procedure herstellen naar fabrieksinstellingen. Spraakberichten kunnen worden verwijderd op de pagina Voice Messages van het bedieningspaneel.*

De procedure voor herstel naar fabrieksinstellingen mag NIET worden uitgevoerd als de communicator UITSLUITEND door de back-upbatterij van stroom wordt voorzien; u moet in dit geval eerst de primaire voeding opnieuw aansluiten.

Phonebook

U kunt op deze pagina maximaal 32 telefoonnummers opslaan.

 Als de periodieke functie pay-as-you-go saldo voor de simkaart van de communicator is geprogrammeerd (zie pagina **Options**), wordt het antwoord-sms naar telefoonnummer #1 verzonden.

Label: voer een alfanumerieke reeks in van maximaal 16 tekens.

Phone Number: voer een telefoonnummer in met de internationale toegangscode in het formaat "+xxx" (bijv.: +39 voor Italië). U kunt maximaal 16 cijfers invoeren (de "+" telt als een teken).

 De nummers in het telefoonboek worden gebruikt om uitgangen te activeren, voor de sms-communicator, de communicator voor spraakberichten, de IP-ontvanger en voor PTM (bewaking paneeloverdracht).

White List: als de optie **Black List Enabled** is ingeschakeld (zie **Options > Dialing Options**), dan schakelt de communicator de oproepen vanaf nummers met deze optie ingeschakeld door naar apparatuur die is aangesloten op klemmen **LI** (bijv. een inbraakalarmpaneel of een telefoon) en blokkeert de oproepen die vanaf alle andere nummers komen, zoals in de volgende tabel wordt uitgelegd.

Black List Enabled	White List	Bedrijfsmodus
Uitgeschakeld	Uitgeschakeld	Inkomende oproepen van een willekeurig nummer worden doorgeschakeld naar LI .
Uitgeschakeld	Ingeschakeld	Inkomende oproepen van een willekeurig nummer worden doorgeschakeld naar LI .
Ingeschakeld	Uitgeschakeld	Inkomende oproepen van een willekeurig nummer worden geblokkeerd.
Ingeschakeld	Ingeschakeld	ALLEEN inkomende oproepen van nummers met de optie White List ingeschakeld worden doorgeschakeld naar LI ; inkomende oproepen van een ander nummer worden geblokkeerd.

 Deze optie beïnvloedt ALLEEN oproepen via het mobiele kanaal; inkomende oproepen naar de klemmen **LE** van de communicator worden ALTIJD doorgeschakeld naar de klemmen **LI**.

 Bij nummers met ingeschakelde optie **White List** moet nummerherkenning zijn ingeschakeld, anders blokkeert de communicator de oproep.

Activate Output: klik op [+] om voor het selecteren van de uitgangen (1 = T1, 2 = T2, 3 = T3, 4 = T4, 5 = T5 en 6 = T6) die moeten worden geactiveerd als de communicator een oproep van het betreffende nummer ontvangt. Deze functie is afhankelijk van de instellingen **White List** en **Black List Enabled** in **Options > Dialing Options**. Om de uitgang voor het betreffende telefoonnummer te activeren, moet nummerherkenning worden ingeschakeld.

 Stel klem T1, T2, T3, T4, T5 of T6 in als **Output** en schakel de optie **Reserved Output** in om de uitgang te activeren (zie pagina **Inputs/Outputs**).

Output Activation Confirmation: vink dit vakje aan om een beltoon te ontvangen ter bevestiging van de activering van de uitgang.

 De beltoon klinkt 1 minuut nadat de uitgang is geactiveerd.

Als de communicator bezig is met een andere handeling (bijvoorbeeld, het mobiele kanaal is bezet door spraakcommunicatie), dan wordt de beltoon niet verzonden.

- PTM:** schakel deze optie in om de functie "PTM" voor het betreffende nummer te activeren. Gebruik deze optie om de paneeloproepen naar een PSTN-ontvanger (meldkamer) te bewaken. Fabrieksinstelling: uitgeschakeld.
- CID/SIA Event Conversion:** activeert het zenden van berichten via spraak of sms, door de CID/SIA-pakketten van het paneel te decoderen (zie tabel 13 op pagina 46).
- Virtual Receiver on GSM Path:** als **CID/SIA Event Conversion** is ingeschakeld en de optie **IP Receiver on GSM Path** is uitgeschakeld, dwingt deze functie de communicator om een ontvanger te simuleren (de communicator verzendt een bevestigingssignaal naar het paneel).
- IP Receiver on GSM Path:** schakelt de decoding in van gebeurtenissen die door het paneel naar de telefoonnummers zijn verzonden en de overdracht van gebeurtenissen op het mobiele netwerk naar IP-ontvangers (meldkamer).

Channel ¹	Communication protocol ²	CID/SIA Event Conversion	Virtual Receiver on GSM Path	IP Receiver on GSM Path	Effecten
PSTN	Geen effect	Uitgeschakeld	Geen effect	Geen effect	De spraak- en digitale berichten (SIA en CID) van het paneel worden doorgeschakeld naar PSTN.
PSTN	SIA / Contact ID	Ingeschakeld	Geen effect	Geen effect	De spraak- en digitale berichten van het paneel worden doorgeschakeld naar PSTN. De digitale berichten worden omgezet naar spraak- of sms-berichten (zoals ingesteld op de pagina Communicator > CID/SIA Converter) en doorgeschakeld naar mobiel kanaal ³ .
Mobiel	Geen effect	Uitgeschakeld	Uitgeschakeld	Uitgeschakeld	De spraakberichten van het paneel worden doorgeschakeld naar mobiel kanaal ⁴ .
Mobiel	Contact ID	Ingeschakeld	Uitgeschakeld	Uitgeschakeld	De spraak- en digitale berichten (CID) van het paneel worden doorgeschakeld naar mobiel kanaal ⁴ . De digitale berichten (CID) worden omgezet naar spraak- of sms-berichten (zoals ingesteld op de pagina Communicator > CID/SIA Converter) en doorgeschakeld naar mobiel kanaal ³ .
Mobiel	SIA / Contact ID	Ingeschakeld	Ingeschakeld	Uitgeschakeld	De digitale berichten (CID of SIA) worden omgezet naar spraak- of sms-berichten (zoals ingesteld op de pagina Communicator > CID/SIA Converter) en doorgeschakeld naar mobiel kanaal ³ . De communicator simuleert een ontvanger door te voorzien in de bevestigingsmeldingen.

Tabel 13 – Effecten van de opties CID/SIA Event Conversion, Virtual Receiver on gsm Path en IP Receiver on gsm Path op de werking van de communicator.

1) Verwijst naar de door de communicator gebruikte communicatiekanalen.

2) Zie pagina **Options**.

3) Alleen als het communicatieprotocol van het paneel compatibel is met dat van de communicator.

4) SIA- en CID-berichten worden mogelijk NIET begrepen door de ontvangers vanwege storing op het 2G en 3G mobiele netwerken. Schakel in dit geval op de LTE-communicators de optie **Voice and SMS over LTE** in: raadpleeg voor meer informatie "Generic" op pagina 49.

Channel ¹	Communication protocol ²	CID/SIA Event Conversion	Virtual Receiver on GSM Path	IP Receiver on GSM Path	Effecten
Mobiel of ethernet	SIA / Contact ID	Uitgeschakeld	Uitgeschakeld	Ingeschakeld	De digitale berichten (CID of SIA) worden gedecodeerd en doorgeschakeld naar de IP-ontvangers van het mobiele of ethernetkanaal. De communicator simuleert een ontvanger door te voorzien in de bevestigingsmeldingen.
Mobiel of ethernet	SIA / Contact ID	Ingeschakeld	Uitgeschakeld	Ingeschakeld	De digitale berichten (CID of SIA) worden gedecodeerd en doorgeschakeld naar de IP-ontvangers van het mobiele of ethernetkanaal. De communicator simuleert een ontvanger door te voorzien in de bevestigingsmeldingen. De digitale berichten (CID of SIA) worden omgezet naar spraak- of sms-berichten (zoals ingesteld op de pagina Communicator > CID/SIA Converter) en doorgeschakeld naar mobiel kanaal ³ .

Tabel 13 – Effecten van de opties **CID/SIA Event Conversion**, **Virtual Receiver on gsm Path** en **IP Receiver on gsm Path** op de werking van de communicator.

- 1) Verwijst naar de door de communicator gebruikte communicatiekanalen.
- 2) Zie pagina **Options**.
- 3) Alleen als het communicatieprotocol van het paneel compatibel is met dat van de communicator.
- 4) SIA- en CID-berichten worden mogelijk NIET begrepen door de ontvangers vanwege storing op het 2G en 3G mobiele netwerken. Schakel in dit geval op de LTE-communicators de optie **Voice and SMS over LTE** in: raadpleeg voor meer informatie "Generic" op pagina 49.

 Deze pagina verschilt per toegangsniveau: normale gebruiker, installateur, installateur niveau 4.

User Authentication

Installer Code Enabled: de normale gebruiker gebruikt deze optie om de installateur in staat te stellen om de communicator te programmeren.

 De installateur hoeft alleen te worden ingeschakeld als de optie **EN50136** is ingeschakeld.

De installateur wordt 12 uur na het inschakelen automatisch uitgeschakeld.

Door de installateur uit te schakelen, wordt ook installateur niveau 4 automatisch uitgeschakeld.

User Code: voer hier de code van de normale gebruiker in (maximaal 6 cijfers) voor gebruik in o.a. externe activering van de uitgangen. Fabrieksinstelling: **000000**.

Installer Authentication

Installer Code: voer hier de installateurscode in (6 cijfers). Fabrieksinstelling: **111111**.

Level 4 Installer Code Enabled: de installateur kan hier de installateur niveau 4 autoriseren voor firmware-updates van de communicator.

 Deze optie wordt uitgeschakeld als de optie **EN50136** wordt uitgeschakeld.

EN50136: de installateur kan in dit vak de optie **EN50136** in/uitschakelen.

 Om conformiteit met EN 50136-2 te verzekeren, mag de optie **EN50136** NIET worden uitgeschakeld.

Level 4 Installer Authentication

Level 4 Installer Code: voer hier de code in van de installateur niveau 4 (6 cijfers). Deze code biedt toegang tot de firmware-updates en weergave van de pagina **Status**. Fabrieksinstelling: **222222**.

Dialing Options

Deze sectie configureert bepaalde aspecten van de telefoonnummers.

Dial Prefix: het in dit vak ingevoerde nummer wordt geplaatst vóór enig door de communicator over het mobiele kanaal gekozen nummer. Voer het kengetal in (1 tot 8 cijfers) of laat dit veld leeg als dit niet wordt gebruikt.

Digits to Remove: als de communicator is verbonden met een telefooncentrale, moet het nummer van de telefooncentrale (meestal een enkel cijfer) vóór de telefoonnummers (geprogrammeerd in het paneel) worden ingevoerd. Omdat het nummer van de telefooncentrale niet nodig is als oproepen worden geplaatst naar het GSM-netwerk, moet dit uit het nummer worden verwijderd. Voer het aantal cijfers in dat het nummer van de telefooncentrale vormt (bijv. als het nummer van de telefooncentrale 01 is, voer dan in de optie **Digits to Remove** 2 in, omdat het nummer van de telefooncentrale uit 2 cijfers bestaat).

 Het telefoonnummer moet ten minste twee cijfers langer zijn dan het nummer dat is ingevoerd in **Digits to Remove**, anders zal de bezettoon worden gegenereerd.

Voorbeeld:

1. Stel **Dial Prefix** = 9999 in en stel **Digits to Remove** in op 2 op de communicator.
2. Configureer een spraakoproep op het paneel met het nummer 99990**1234567890**.
3. Activeer de oproep op het paneel.
4. De communicator verzendt de oproep naar het nummer **1234567890**.

- ☞ Als de optie **Digits to Remove** is ingeschakeld en het paneel een nummer belt waarvoor **CID/SIA Event Conversion** is ingeschakeld (zie **Phonebook**), dan moet het telefoonnummer in het telefoonboek overeenkomen met het op het paneel geprogrammeerde nummer (inclusief kengetal), zodat de communicator het kan omzetten.
- ❑ **Black List Enabled:** als dit is ingeschakeld, dan schakelt de communicator ALLEEN oproepen afkomstig van telefoonnummers met ingeschakelde optie **White List** door naar op klemmen **LI** aangesloten apparatuur (zie "Phonebook" op pagina 45).
- ☞ Deze optie beïnvloedt ALLEEN oproepen via het mobiele kanaal; inkomende oproepen naar de klemmen **LE** van de communicator worden ALTIJD doorgeschakeld naar de klemmen **LI**.
- ☞ De functie **Black List GECOMBINEERD** met **Activate Output** bij nummerherkenning stelt het weigeren van oproepen enkele seconden uit. De bevestigingstoon die bij nummerherkenning wordt geassocieerd met **Activate Output** stelt het weigeren van oproepen enkele seconden uit. Als de oproep onmiddellijk wordt geweigerd, is de uitgang niet geactiveerd.
- ❑ **Tones:** selecteer het land waar de communicator is geïnstalleerd; het geselecteerde land zal een toereikende serie parameters instellen voor de juiste werking van de gesimuleerde telefoonlijn.
- ❑ **Roaming Enabled:** stelt de communicator in staat om te verbinden met een andere mobiele dienstverlener als die van de simkaart van de communicator niet beschikbaar is.
- ☞ Er kunnen aanvullende kosten in rekening worden gebracht.

Priorities

U kunt met deze opties de prioriteiten van de handelingen van de communicator configureren.

- ❑ **Dialer / LI Priority:** definieert de prioriteit van de handelingen van de communicator (zie **Dialer Events Priority**) en de LI (berichten die worden verzonden door op de klemmen **LI** aangesloten apparaten, zoals een inbraakalarmpaneel).

Fabrieksinstelling: **Dialer High, LI low.**

- ❑ **Dialer Events Priority:** stelt de prioriteit in voor de handelingen van de communicator, die als volgt worden beschreven.
- **Digital Calls:** Het via het mobiele kanaal verzenden van de contact-ID- of SIA-berichten van de communicator naar PSTN-ontvangers.
- **Push Application:** Het verzenden van meldingen van de communicator naar de app.
- **Ring:** Het verzenden van de bevestigingstoon voor het activeren van de uitgang van de communicator.
- **Rx:** Het via het mobiele of ethernetkanaal verzenden van de contact-ID- of SIA-berichten van de communicator naar IP-ontvangers.
- **SMS:** Het via het mobiele kanaal verzenden van sms-berichten van de communicator.
- **Voice Calls:** het via het mobiele kanaal verzenden van spraakberichten van de communicator.



Fabrieksinstelling: **1: Bellen; 2: Digitale oproepen; 3: Spraakoproepen; 4: sms; 5: Rx; 6: Push-toepassing.**

Generic

In deze sectie wordt het volume van de luidspreker en microfoon van de communicator ingesteld.

- ❑ **Speaker Volume:** stelt het luidsprekervolume van de communicator in: wijzig deze instelling als het op de klemmen **LI** aangesloten paneel van de communicator de DTMF-commando's niet kan decoderen.
- ❑ **Microphone Volume:** het microfoonvolume van de communicator instellen: wijzig deze instelling als de gebruiker de spraakberichten niet kan begrijpen die worden verzonden door het paneel dat is aangesloten op klemmen **LI** van de communicator of door de communicator zelf.

- ☞ Een hoger ingesteld microfoonvolume kan de DTMF-tonen van de op klemmen **LI** aangesloten apparatuur verstoren, waardoor onbegrijpelijk worden.

- Enable Antenna Cut Detection:** als dit is ingeschakeld, wordt de gebeurtenis **Antenna Fault** geactiveerd als de antenne afwezig of kortgesloten is.
 - Enable Battery Detection:** als dit is ingeschakeld, wordt de gebeurtenis **Battery Fault** geactiveerd als er batterijstoringen worden gedetecteerd.
 - SIM Phone Number:** voer het telefoonnummer in van de simkaart in de communicator (maximaal 16 cijfers).
 - Voice and SMS over LTE:** indien ingeschakeld, gebruikt de communicator het LTE-netwerk voor spraak- en sms-berichten; indien uitgeschakeld, gebruikt de communicator het 2G- of 3G-netwerk voor spraak- en sms-berichten. Fabrieksinstelling: uitgeschakeld.
-  *Kwaliteit van spraakberichten via LTE is beter dan via 2G- en 3G-netwerken. Als de mobiele-telefoonprovider van de SIM-kaart van de communicator "voice over LTE" ondersteunt, in het gebied waar u de communicator hebt geïnstalleerd, schakel dan de optie **Voice and SMS over LTE** in.*
-  *Als u problemen hebt met spraak en tekstberichten via LTE, laad dan het configuratiebestand om spraak en tekstberichten via LTE te ondersteunen, zoals uiteengezet in "Handelingen met de USB-sleutel" op pagina 82.*

Automatic Clock Adjust

De opties voor deze sectie worden gebruikt voor automatische synchronisatie van de klok van de communicator.

- Auto SMS:** als dit is ingeschakeld, werkt de communicator de datum en tijd bij door een sms te verzenden naar het nummer dat is gespecificeerd in de optie **SIM Phone Number**. Fabrieksinstelling: ingeschakeld.
 - IP Clock Adjust:** als dit is ingeschakeld, verkrijgt de communicator de datum en tijd van IP-ontvanger 1, als deze is geconfigureerd en verbonden. Fabrieksinstelling: ingeschakeld.
-  *Om compliantie met EN 50136-2 te verzekeren, moeten de opties **Auto sms** en **IP Clock Adjust** zijn ingeschakeld.*

Pay As You Go Balance

 *De dienstverlener kan naar eigen keuze de pay-as-you-go saldiendienst voor uw prepaid simkaart uitstellen.*

Deze sectie configureert het systeem zodat een sms van de dienstverlener dat de pay-as-you-go saldo-informatie bevat periodiek naar het eerste nummer in het telefoonboek wordt verzonden. Programmeer de volgende opties voor de juiste werking van het pay-as-you-go saldo-verzoek, afhankelijk van de betreffende dienstverlener.

-  *Vraag de leverancier van de simkaart om de methodes en eventuele kosten voor het verzoek om het beschikbare krediet.*
- Enquiry Type:** selecteer het soort verzoek (**none, SMS, Call, Service Command**).
 - Enquiry Number:** het telefoonnummer dat moet worden gebeld of waarnaar een sms-bericht moet worden verzonden om de informatie over het kredietsaldo op te vragen.
 - Balance Message:** reeks gebruikt in het sms voor het verzoeken van het saldo met netwerkcommando's.
 - Enquiry Interval:** voer het interval in waarmee het periodieke sms met saldo-informatie moet worden verzonden (indien dit door de exploitant wordt behandeld). Het interval bestaat uit de volgende waarden:
 - **Days**, dag van volgende verzending — selecteer deze om de volgende periodieke sms te verzenden. De waarde valt binnen een bereik van 0 tot 364;
 - **Hours**, tijd van volgende verzending — selecteer om het volgende periodieke sms te verzenden. De waarde valt binnen een bereik van 0 tot 23.

SIM Expiration

- SIM Expiration Message:** schakelt het verzenden van het sms (programmeerbaar door de gebruiker) met de verloopdatum in naar het eerste nummer in het telefoonboek.

- SIM Expiration Date:** zodra de verloopdatum is ingesteld, wordt het bericht 30, 15, 7, 6, 5, 4, 3, 2 en 1 dag(en) vóór de verloopdatum zelf verzonden. Klik op **Now** om de tijd van de pc in te stellen.

 *Het sms wordt op elke geprogrammeerde dag eenmaal verzonden: als dit mislukt, worden er geen verdere pogingen ondernomen.*

Protocol Settings

- Handshake Repetition:** stel het aantal bevestigingen in die door de communicator worden gegenereerd en naar het op klemmen **LI** aangesloten paneel worden verzonden. Bereik: 1 tot 4.

- Communication protocol:** selecteer het protocol: **Contact-ID** of **SIA**.

 *Afhankelijk van deze instelling, decodeert de communicator de CID- of SIA-gebeurtenissen van het op de LI-lijn aangesloten paneel; de instelling moet identiek zijn voor alle door de communicator beheerde nummers.*

De installateur moet controleren dat de mobiele service op het mobiele netwerk betrouwbaar werkt met contact-ID, vanwege kwesties met de kwaliteit van de overdracht.

Network Settings

De pagina **Network Settings** is voor het instellen van de communicator voor communicatie via een mobiel netwerk of via ethernet, met het bedieningspaneel of de app, zoals hieronder is aangegeven.

- Device ID:** voer het serienummer in van de communicator, dat u kunt vinden op de elektronische printplaat van de communicator.

Cellular Data

De opties in de sectie **Cellular Data** zijn voor het instellen van de communicator voor communicatie via een mobiel netwerk.

De gebruiker moet voor het instellen van mobiele communicatie een APN, en optioneel een gebruikersnaam en wachtwoord, specificeren, die door de exploitant van het netwerk worden verschaft, zoals hieronder is aangegeven.

- Remote Access:** vink dit vakje aan om externe programmering in te schakelen.
- Remote Access APN:** naam toegangspunt, maximaal 32 tekens. Hierin wordt meestal voorzien door de exploitant van het mobiele netwerk.
- Remote Access User Name:** sommige exploitanten vereisen gebruikersverificatie; voer de gebruikersnaam in dit veld in.
- Remote Access Password:** voer het wachtwoord in dit veld in.





 *Zie paragraaf "Een externe sessie starten" op pagina 38.*

Ethernet

De opties in de sectie **Ethernet** zijn voor het instellen van de communicator voor communicatie via ethernet, zoals hieronder is aangegeven.

- Obtain an IP address automatically:** Als deze optie is INGESCHAKELD, wordt de server of router aangesloten op de communicator om de communicator te voorzien van de informatie die is vereist om te verbinden met het subnetwerk waar het deel van uitmaakt: **IP Address**, **Subnet Mask**, **Default Gateway**, **DNS Server Address**.

Als deze optie is uitgeschakeld, moeten de verbindingsopties handmatig worden ingesteld volgens de instructies in de volgende paragrafen. Fabrieksinstelling: ingeschakeld.

- IP Address:** Voer het IP-adres¹ in dat aan de communicator moet worden toegewezen: de netwerkbeheerder verschaft deze informatie. Fabrieksinstelling: 192.168.0.101
-  Deze optie wordt vergrendeld als de optie **Obtain an IP address automatically** is ingeschakeld.
- Subnet Mask:** Voer het subnetwerkmasker² in voer het lokale subnetwerk: de netwerkadministrateur om verschaft deze informatie. Fabrieksinstelling: 255.255.255.0.
-  Deze optie wordt vergrendeld als de optie **Obtain an IP address automatically** is ingeschakeld.
- Default Gateway:** Voer het IP-adres voor de lokale gateway³ in, dat door de communicator wordt gebruikt om te verbinden met een pc buiten het LAN (Ethernet): de netwerkbeheerder verschaft deze informatie. Fabrieksinstelling: 192.168.0.1.
-  Deze optie wordt vergrendeld als de optie **Obtain an IP address automatically** is ingeschakeld.
- DNS Server Address:** Voer het IP-adres in voor de DNS-server: de netwerkbeheerder voorziet in deze informatie. Fabrieksinstelling: 8.8.8.8 (google).
-  Deze optie wordt vergrendeld als de optie **Obtain an IP address automatically** is ingeschakeld.
- Ethernet speed configuration:** Selecteer de snelheid van de ethernetinterface voor de communicator.
 - Automatisch (fabrieksinstelling);
 - 10 Mbps, half-duplex;
 - 100 Mbps, half-duplex;
 - 10 Mbps, full-duplex;
 - 100 Mbps, full-duplex.

App Server

De opties in de sectie **App Server** zijn voor het instellen van de communicator voor communicatie met de app via het mobiele of ethernetkanaal, zoals hieronder is aangegeven.

- IP address:** Dit is het IP-adres van de app-server dat in de fabriek is ingesteld. Wijzig indien nodig dit IP-adres. Het kan een numerieke of letterlijke waarde zijn.
- Ethernet Remote Port:** Dit is de door de app-server gebruikte luisterpoort via het ethernetkanaal. Wijzig deze poort alleen indien dit door de app-server wordt vereist. Deze moet in ieder geval verschillend zijn van externe poorten van de ontvangers en van de **Cellular Remote Port**. Fabrieksinstelling: 1303.
- Cellular Remote Port:** Dit is de door de app-server gebruikte luisterpoort via het mobiele kanaal. Wijzig deze poort alleen indien dit door de app-server wordt vereist. Deze moet in ieder geval verschillend zijn van externe poorten van de ontvangers en van de **Ethernet Remote Port**. Fabrieksinstelling: 1304.

-
1. Een **Internet Protocol (IP)-adres** is een numeriek label dat een unieke identificatie verstrekt aan een apparaat (host) dat is verbonden met een computernetwerk dat het Internetprotocol als een communicatieprotocol gebruikt. Een IP-adres voert in principe twee hoofdfuncties uit: het identificeert een apparaat op het netwerk en voorziet dit dus ook van het pad dat het apparaat nodig heeft om andere apparatuur op het netwerk te kunnen bereiken.
 2. Het **subnetwerkmasker** geeft de methode aan waarop het gegeven bereik voor een host binnen een IP-subnetwerk wordt bepaald, om netwerkverkeer te verlagen en het zoeken naar en bereiken van een bepaalde host met een relevant IP-adres voor het subnetwerk te bevorderen.
 3. Een **gateway** is een netwerkapparaat met als voornaamste functie het verzenden van gegevenspakketten naar buiten naar een lokaal netwerk (LAN); de hardware die deze taak uitvoert is meestal een router.

- Eth/Cellular Local Outgoing Port:** Dit is de door de communicator gebruikte uitgaande poort om te communiceren met de app-server. Nul betekent dat de communicator deze waarde automatisch instelt. Voer een vaste waarde in als de regels voor het lokale netwerk enige uitgaande poort blokkeren. Als u een andere waarde dan nul invoert, moet deze verschillen van de **Eth/Cellular Local Outgoing Port** die is ingesteld voor **BOSS**. Fabrieksinstelling: 0.
- Channel Priority:** Selecteer het door de communicator gebruikte kanaal voor communicatie met de app-server.
- **Cellular Only:** de communicator gebruikt het mobiele kanaal voor communicatie met de app-server.
- **Ethernet Only:** de communicator gebruikt het ethernetkanaal voor communicatie met de app-server.
- **Ethernet Primary, Cellular Backup:** de communicator gebruikt het ethernetkanaal voor communicatie met de app-server en het mobiele kanaal als de ethernetcommunicatie ontbreekt.

Fabrieksinstelling: **Cellular Only**.

- All CID Events to App Server:** Als dit is ingeschakeld, worden alle contact-ID-gebeurtenissen van het op de communicator aangesloten paneel doorgeschakeld naar de app. Fabrieksinstelling: uitgeschakeld.
- Ethernet Init encryption key:** Dit is de codeersleutel die bij de eerste communicatie met de app-server op het ethernetkanaal wordt gebruikt. Wijzig deze codeersleutel alleen indien dit door de app-server wordt vereist. Fabrieksinstelling: 12345678123456781234567812345678.
- Cellular Init encryption key:** Dit is de codeersleutel die bij de eerste communicatie met de app-server op het mobiele kanaal wordt gebruikt. Wijzig deze codeersleutel alleen indien dit door de app-server wordt vereist. Fabrieksinstelling: 12345678123456781234567812345678.

BOSS

De opties in de sectie **BOSS** zijn voor het instellen van de communicator voor communicatie met het bedieningspaneel, zoals hieronder is aangegeven.

- Ethernet Local Incoming Port:** Voer de inkomende poort in op de communicator voor het bedieningspaneel dat als client verbindt. Fabrieksinstelling: 3062.
- Eth/Cellular Local Outgoing Port:** Dit is de door de communicator gebruikte uitgaande poort om te communiceren met het bedieningspaneel. Nul betekent dat de communicator deze waarde automatisch instelt. Voer een vaste waarde in als de regels voor het lokale netwerk enige uitgaande poort blokkeren. Als u een andere waarde dan nul invoert, moet deze verschillen van de **Eth/Cellular Local Outgoing Port** die is ingesteld voor de **App Server**. Fabrieksinstelling: 0.
- Outgoing Connect. Fallback to Cellular:** als deze optie is ingeschakeld, probeert de communicator om via het mobiele netwerk te verbinden als de ethernetverbinding mislukt. Fabrieksinstelling: uitgeschakeld.

Inputs/Outputs

Deze pagina wordt gebruikt voor instelling van de in-/uitgangsmodi, de gebeurtenissen voor uitgangactivering, hun polariteit voor stand-by (normaal gesloten of normaal open), de gereserveerde uitgangen en de sms-reeksen voor de externe activering van de gereserveerde uitgangen.

- ❑ **Template:** u kunt de in- en uitgangen van de communicator instellen om bedieningspanelen of toestellen via de app **ConnectAlarm** te beheren (zie "App Type Output" op pagina 56 en "App Type Input" op pagina 58). Dit menu bevat een lijst met voorinstellingen die geschikt zijn voor het beheren van specifieke bedieningspanelen.
- **Custom:** u kunt de opties voor alle in- en uitgangen naar behoefte instellen.
- **PowerSeries:** in- en uitgangsopties worden ingesteld voor het beheren van een bedieningspaneel van de **PowerSeries**.
- **PowerNeo:** in- en uitgangsopties worden ingesteld voor het beheren van een **PowerNeo** bedieningspaneel.
- **Kyo32G:** in- en uitgangsopties worden ingesteld voor het beheren van het **Kyo32G** bedieningspaneel.
- **Kyo320:** in- en uitgangsopties worden ingesteld voor het beheren van het **Kyo320** bedieningspaneel. Het bedieningspaneel kan worden aangesloten op de communicator zoals wordt getoond in figuur 6.

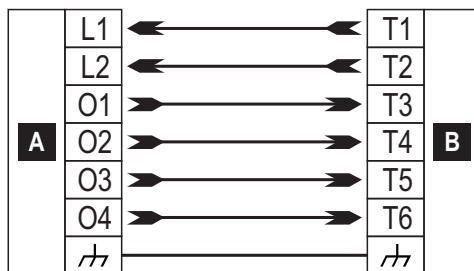



Figuur 6 – Voorbeeld bedradingsschema voor het beheren van het **Kyo320** bedieningspaneel via de **ConnectAlarm** app.
Opmerking: De klemmen van het bedieningspaneel kunnen in uw installatie anders zijn.

Oproepen	Beschrijving
A	Bedieningspaneel.
B	Communicator
L1	Ingang die het bedieningspaneel inschakelt als het op de negatief is aangesloten.
L2	Ingang die het bedieningspaneel uitschakelt als het op de negatief is aangesloten.
O1	Uitgang variabel als het bedieningspaneel wordt uitgeschakeld, aangesloten op de negatief als het bedieningspaneel wordt ingeschakeld.
O2	Uitgang aangesloten op negatief als het bedieningspaneel zich in alarmstatus bevindt.
O3	Uitgang aangesloten op negatief als het bedieningspaneel zich in manipulatiestatus bevindt.
O4	Uitgang aangesloten op negatief als het bedieningspaneel zich in storingsstatus bevindt.
⏚	Negatieve klem.

- ❑ **Input/output:** dubbelklik op het in-/uitgangsnummer om de instellingen te controleren.
- ❑ **Label:** voer een alfanumerieke reeks in van maximaal 16 tekens.
- ❑ **I/O Type:** u kunt in deze kolom de klemmen T1, T2, T3, T4, T5 en T6 voor de volgende modi programmeren:
 - **Input**, selecteer deze modus om de klem als een uitganglijn te programmeren;
 - **Output**, selecteer deze modus om de klem als een uitgang met 'open-collector' te programmeren;
- ❑ **Polarity:** deze optie wordt gebruikt om de stand-bystatus van de in-/uitgangen te programmeren:
 - **Normally Closed:** de klem is geaard (negatief) als de in-/uitgang in stand-by staat;
 - **Normally Open:** de klem zweeft als de in-/uitgang in stand-by staat.

Output: als deze is ingesteld als uitgang, dubbelklik dan op [+] voor het weergeven van de kolom in verband met de gebeurtenis die voor de uitgang moet worden geprogrammeerd. Het vinkje geeft de betreffende uitgang aan die wordt geactiveerd als de gebeurtenis zich voordoet. Klik op de vakjes om ze te selecteren/deselecteren.

 Een uitgang keert terug naar stand-by als alle oorzaken waardoor deze werd geactiveerd zijn opgelost, behalve voor **FTC fault**, waarbij het na een ingestelde vertraging (tijd AAN) terugkeert naar stand-by.

 Door gebeurtenissen voor een uitgang te programmeren, worden bepaalde aan de uitgang gerelateerde vakjes automatisch uitgeschakeld.

- **Panel Interconnection Fault:** als dit is geselecteerd, wordt de uitgang geactiveerd als het paneel niet aanwezig is.
- **Jamming Detect:** als dit is geselecteerd, wordt de uitgang geactiveerd als het apparaat onderworpen is aan radiostoring (fabrieksinstelling: klem T6).
- **Antenna Fault:** als dit is geselecteerd, wordt de uitgang geactiveerd als de antenne niet aanwezig is of in functie wordt beperkt (alleen met ANTLTE-02).
- **Tampers:** als dit is geselecteerd, wordt de uitgang geactiveerd als er manipulatie wordt gedetecteerd: openen van de deksel, verwijdering van de wand (fabrieksinstelling: klem T4 op BGS-220/B3G-220/BLE-320 of T6 op BGS-210).
- **PSTN Fault:** als dit is geselecteerd, wordt de uitgang geactiveerd als de op de klemmen LE aangesloten externe telefoonlijn het begeeft (fabrieksinstelling: klem T1 op BGS-220/B3G-220/BLE-320 of T4 op BGS-210).
- **GSM Fault:** als dit is geselecteerd, wordt de uitgang geactiveerd als de mobiele netwerkdekking mislukt (fabrieksinstelling: klem T5).
- **No Cellular Network:** als dit is geselecteerd, wordt de uitgang geactiveerd als er zich problemen voordoen met de mobiele netwerkverbinding (fabrieksinstelling: klem T2 op BGS-220/B3G-220/BLE-320 of T5 op BGS-210).
- **IP Receiver Fail:** als dit is geselecteerd, wordt de uitgang geactiveerd als er zich een probleem voordoet met de IP-ontvanger.
- **FTC Fault:** als dit is geselecteerd, wordt de uitgang geactiveerd als een telefoonactie NIET succesvol wordt voltooid en keert de uitgang terug naar stand-by als de meest recente telefoonactie wel succesvol wordt voltooid.
- **Ethernet DoS Detected Fault:** als dit is geselecteerd, activeert de communicator de uitgang als deze een DoS-aanval op het ethernetkanaal detecteert.
- **Ethernet Network Fault:** als dit is geselecteerd, activeert de communicator de uitgang als deze het LAN-netwerk NIET ziet.
- **Power Fault:** als dit is geselecteerd, wordt de uitgang geactiveerd als er een probleem met de voeding wordt gedetecteerd.
- **Reserved Output:** als de uitgang is geselecteerd, kan deze door nummerherkenning of sms worden geactiveerd.

 Als de optie **Reserved Output** wordt ingeschakeld, worden alle andere opties uitgeschakeld.

- **Control String:** voer in deze optie de reeks (16 alfanumerieke tekens) in die per sms moet worden verzonden als u de corresponderende uitgang op afstand wilt activeren/deactiveren. Deze functie is beschikbaar, zelfs als de nummerherkenning niet is ingeschakeld.
- **Activation Confirmation:** selecteer het soort bevestiging dat u wilt ontvangen als de uitgang wordt geactiveerd: **none**, **Ring**, **SMS** (NIET beschikbaar als de optie **Control String** blanco wordt gelaten) en **Ring + SMS**. Als de uitgang door een sms wordt geactiveerd, wordt de activeringbevestiging per sms verzonden (zie de onderstaande tabel).

INSTELLINGEN			EFFECTEN	
Black List Enabled	White List	Activation Confirmation	Oproep doorgeschakeld (alleen als de communicator naar het mobiele kanaal wordt geschakeld)	Bevestigingstoon
Uitgeschakeld	Uitgeschakeld	Geen	JA	NEE
Uitgeschakeld	Uitgeschakeld	Bellen	NEE	JA
Uitgeschakeld	Ingeschakeld	Geen	JA	NEE
Uitgeschakeld	Ingeschakeld	Bellen	NEE	JA

INSTELLINGEN			EFFECTEN	
Black List Enabled	White List	Activation Confirmation	Oproep doorgeschakeld (alleen als de communicator naar het mobiele kanaal wordt geschakeld)	Bevestigingstoon
Ingeschakeld	Uitgeschakeld	Geen	NEE	NEE
Ingeschakeld	Uitgeschakeld	Bellen	NEE	JA
Ingeschakeld	Ingeschakeld	Geen	JA	NEE
Ingeschakeld	Ingeschakeld	Bellen	NEE	JA

Type: de uitgangen, indien geactiveerd, blijven meestal geactiveerd totdat een deactiveringcommando wordt ontvangen (**Bistable**), op dat moment keert de uitgang terug naar dat stand-bystatus. Als u wilt dat de uitgang na een ingestelde tijdsperiode automatisch terugschakelt naar stand-by, kunt u de optie **Monostable** selecteren en deze tijd instellen in de optie **Monostable Time ON** eraast.

Monostable Time ON: voer een waarde in seconden in (1 tot 86400 in stappen van 1 seconde) om de tijd te specificeren hoe lang de uitgang, indien monostabiel, actief moet blijven voordat deze terugkeert naar stand-by.

Input

Als een klem T1, T2, T3, T4, T5 of T6 als ingang wordt geconfigureerd, kan deze worden geprogrammeerd als **Normally Open** of **Normally Closed** (zie **Polarity**). De ingang wordt ten minste elke 30 ms gecontroleerd en als de ingangstatus langer dan 300 ms stabiel blijft, wordt **Input 1 Event** gegenereerd (voor klem T1).

De volgende opties zijn beschikbaar bij het programmeren van de ingangen:

- **Panel Interconnection Present:** als dit is ingeschakeld, genereert het deactiveren van de ingang de gebeurtenis **Panel Interconnection Fault** en genereert het activeren de gebeurtenis **Panel Interconnection Restore**.
- **Dialer Block:** als dit is ingeschakeld, blokkeert de activering van de ingang de communicator en wordt de wachtrij gewist.
- **Force Communication on Simulated Line:** als dit is ingeschakeld, schakelt het activeren van de ingang van PSTN naar het mobiele kanaal.

App Type Output



U kunt de uitgangen van de communicator via de **ConnectAlarm** app activeren of deactiveren.

Gebruik dit menu om in te stellen hoe de app de uitgangen activeert of deactiveert.

- **Not Used:** de app kan de uitgang niet activeren of deactiveren.
- **Arm / Disarm:** de toetsen **ARM**  en **DISARM**  kunnen worden gebruikt om de uitgang te activeren en te deactiveren.

De uitgang wordt ingesteld als **Bistable** en u moet deze aansluiten op de ingang van een bedieningspaneel die het bedieningspaneel inschakelt als dit is geactiveerd en het bedieningspaneel uitschakelt als dit in stand-by staat:

U hebt een communicatoringang nodig om de inschakelstatus van het bedieningspaneel te ontvangen: zie **Arm / Disarm. Status**.

- **Partial Arm 1:** de toets  wordt gebruikt om de uitgang te activeren. De toets  heeft hetzelfde label die u voor de uitgang hebt ingesteld.

De uitgang wordt ingesteld als **Monostable** en u moet deze aansluiten op een ingang van een bedieningspaneel dat iedere keer dat deze wordt geactiveerd een gedeeltelijke inschakeling uitvoert.

U hebt een communicatoringang nodig om de status gedeeltelijke inschakeling te ontvangen: zie **Partial Arm / Dis. St 1**.

- **Partial Arm 2:** vergelijkbaar met **Partial Arm 1** maar voor gedeeltelijk inschakelen 2.
- **Partial Arm 3:** vergelijkbaar met **Partial Arm 1** maar voor gedeeltelijk inschakelen 3.
- **Partial Arm 4:** vergelijkbaar met **Partial Arm 1** maar voor gedeeltelijk inschakelen 4.

- **Arm Only:** de toets **ARM**  wordt gebruikt om de uitgang te activeren.

De uitgang wordt ingesteld als **Monostable** en u moet deze aansluiten op een ingang van een bedieningspaneel die het bedieningspaneel inschakelt, ieder keer dat deze wordt geactiveerd.

U hebt een communicatoringang nodig om de status inschakelen van het bedieningspaneel te ontvangen: zie **Arm / Disarm. Status**.

- **Disarm Only:** de toets **DISARM**  wordt gebruikt om de uitgang te activeren.

De uitgang wordt ingesteld als **Monostable** en u moet deze aansluiten op een ingang van een bedieningspaneel die het bedieningspaneel uitschakelt, ieder keer dat deze wordt geactiveerd.



U hebt een communicatoringang nodig om de status inschakelen van het bedieningspaneel te ontvangen: zie **Arm / Disarm. Status**.

- **Automation Btn.:** als er geen ingang is ingesteld als **Automation input**, met hetzelfde label als de betrokken uitgang, dan heeft de app toetsen om de uitgang die vergelijkbaar is met het volgende voorbeeld op de pagina **Output** te activeren of te deactiveren.



Element	Beschrijving
	Uitgangspictogram.
PGM 3	Uitgangsklem.
Uitgang 3	Uitgangsetiket dat u instelt in de optie Label .

De uitgang wordt ingesteld als **Bistable** en u moet deze bedraden om het vereiste toestel in of uit te schakelen: de uitgang wordt



geactiveerd als u op de toets  klikt; de uitgang gaat naar stand-by als u op de toets  klikt.



 *U weet de uitgangsstatus niet.*

Als u de uitgangsstatus wilt weten, stel dan een klem in als **Automation Input** en wijs deze toe aan hetzelfde label als de uitgang die u wilt beheeren. De app heeft in dit geval een toets om de uitgang die vergelijkbaar is met het volgende voorbeeld op de pagina **Output** te activeren of te deactiveren.



Element	Beschrijving
	Uitgangspictogram.
PGM 1	Uitgangsklem.
Uitgang 1	Uitgangsetiket en ingangsetiket dat u instelt in de optie Label .
Off	Uitgangsstatus.

Als u op de toets  klikt, wordt de uitgang geactiveerd: de toets wijzigt naar , de status wijzigt naar **On** en het uitgangspictogram wijzigt naar .

Als u op de toets  klikt, gaat de uitgang naar stand-by: de toets wijzigt naar , de status wijzigt naar **Off** en het uitgangspictogram wijzigt naar .

App Type Input

U kunt de ingangstatus van de communicator weergeven op de app **ConnectAlarm**.

Dit menu is voor het instellen hoe de app de toestand van de ingang toont.

- **Not Used:** de app toont de toestand van de ingang niet.
- **Arm / Disarm. Status:** dit soort ingang kan worden gebruikt om de inschakelstatus van het bedieningspaneel in de app weer te geven.

Als de ingang zich in stand-by bevindt en er geen enkele ingang **partial arm/disarm status** actief is, dan toont de app de volgende informatie:

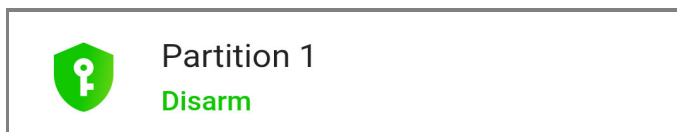

Als de ingang actief is, toont de app de volgende informatie:

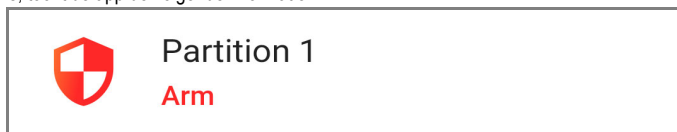

Sluit dit soort ingang aan op de uitgang van een bedieningspaneel die de inschakelstatus aangeeft.

- **Partial Arm / Dis. St 1:** dit soort ingang kan worden gebruikt om de status voor gedeeltelijke inschakeling van het bedieningspaneel in de app weer te geven.

Als de ingang zich in stand-by bevindt en er zijn geen andere ingangen **partial arm/disarm status** en **arm/disarm status** actief, dan toont de app de volgende informatie:

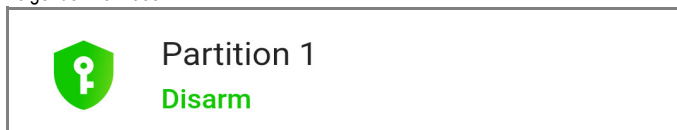

Als de ingang actief is, toont de app informatie die vergelijkbaar is met het volgende voorbeeld:

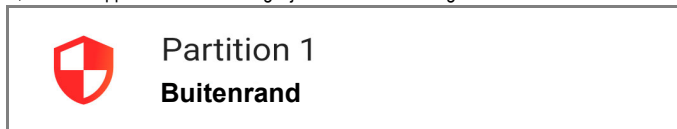

In het bovenstaande voorbeeld is **Buitenrand** het ingangslabel dat u instelt in de optie **Label**.

Sluit dit soort ingang op de uitgang van een bedieningspaneel dat de status voor gedeeltelijk inschakelen aangeeft.

- **Partial Arm / Dis. St 2:** vergelijkbaar met **Partial Arm / Dis. St 1** maar voor de status voor gedeeltelijk inschakelen 2

- **Partial Arm / Dis. St 3:** vergelijkbaar met **Partial Arm / Dis. St 1** maar voor de status voor gedeeltelijk inschakelen 3.
- **Partial Arm / Dis. St 4:** vergelijkbaar met **Partial Arm / Dis. St 1** maar voor de status voor gedeeltelijk inschakelen 4.
- **Alarm Status:** dit soort ingang kan worden gebruikt om de alarmstatus van het bedieningspaneel weer te geven.

Als de ingang zich in stand-by bevindt en er zijn geen ingangen **tamper status** en **fault status** actief, dan toont de app de volgende informatie:

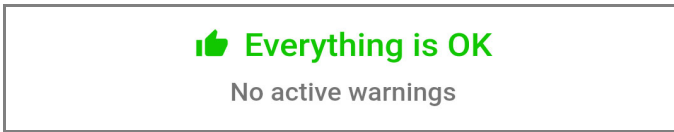

Als de ingang actief is, toont de app informatie die vergelijkbaar is met het volgende voorbeeld:

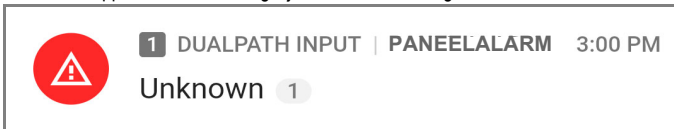

In het bovenstaande voorbeeld is **PANEELALARM** het ingangslabel dat u instelt in de optie **Label**.

Sluit dit soort ingang aan op de uitgang van een bedieningspaneel dat de alarmstatus aangeeft.

- **Tamper Status:** dit soort ingang kan worden gebruikt om de manipulatiestatus van het bedieningspaneel weer te geven.

Als de ingang zich in stand-by bevindt en er zijn geen ingangen **alarm status** en **fault status** actief, dan toont de app de volgende informatie:

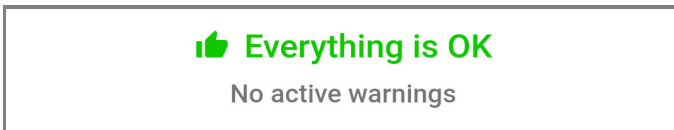

Als de ingang actief is, toont de app informatie die vergelijkbaar is met het volgende voorbeeld:



In het bovenstaande voorbeeld is **MANIPULATIE PANEEL** het ingangslabel dat u instelt in de optie **Label**.

Sluit dit soort ingang aan op de uitgang van een bedieningspaneel dat de manipulatiestatus aangeeft.

- **Fault Status:** dit soort ingang kan worden gebruikt om in de app de storingsstatus van het bedieningspaneel weer te geven.

Als de ingang zich in stand-by bevindt en er zijn geen ingangen **alarm status** en **tamper status** actief, dan toont de app de volgende informatie:

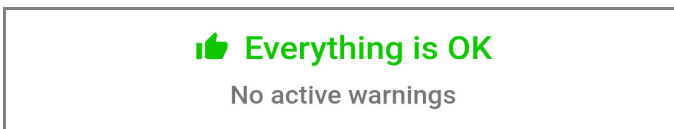

Als de ingang actief is, toont de app informatie die vergelijkbaar is met het volgende voorbeeld:

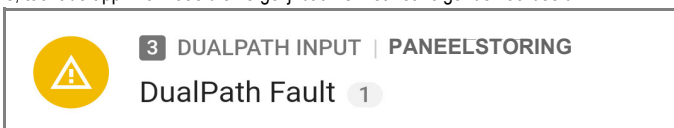

In het bovenstaande voorbeeld is **PANEELSTORING** het ingangslabel dat u instelt in de optie **Label**.

Sluit dit soort ingang op de uitgang van een bedieningspaneel dat de storingsstatus aangeeft.

➤ **Automation input:** Deze ingang kan worden gebruikt om de status van een toestel te beheren.

Als er geen uitgang is ingesteld als **Automation Btn.**, met hetzelfde label als de betreffende ingang, dan toont de app de ingangstatus op de pagina **Output**, zoals in het volgende voorbeeld:



Element	Beschrijving
	Ingangspictogram als de ingang zich in stand-by bevindt.
PGM 4	Ingangsklem.
Ingang 4	Ingangslabel dat u instelt in de optie Label
Off	Ingangstatus als de ingang zich in stand-by bevindt

Als de ingang actief is, is de status **On** en is het ingangspictogram  .



Bedraad dit soort ingang om de status van het vereiste toestel te controleren.

Communicator

Deze pagina configureert de door de communicator overgedragen gebeurtenissen.

Communicatoropties

Call Options

- Call All Numbers:** selecteer deze optie om alle nummers te kiezen die voor een bepaalde gebeurtenis zijn ingesteld. U kunt het volgende selecteren: **Voice Calls, CID: Over GSM, Voice Calls and CID: Over GSM** en **Disabled**. Als deze optie niet is geselecteerd, breekt de communicator de oproepcyclus af zodra een van de oproepen succesvol wordt beëindigd.
- Call Confirmation:** selecteer deze optie om de kiezer te laten wachten totdat de externe gebruiker de ontvangst van het spraakbericht bevestigt, anders probeert de kiezer het spraakbericht opnieuw te verzenden; de externe gebruiker kan ter bevestiging op  op zijn/haar telefoon drukken (alleen voor telefoons met toonkiezen).
-  *Door tijdens het luisteren naar een spraakbericht te drukken op  op het toetsenpaneel van de telefoon, worden zowel de huidige oproep als alle wachtende oproepen geblokkeerd.
In sommige gevallen kan de kiezer de reactie van antwoordapparaten, beleefdheidsberichten van exploitanten van mobiele diensten en dergelijke interpreteren, dus bevelen wij aan om **Call Confirmation** ingeschakeld te laten.*

- Repeat Call:** deze optie wordt gebruikt voor het invoeren van het aantal uit te voeren pogingen (maximaal 8) als de oproep mislukt.
- Repetitions:** voer in hoeveel keren het spraakbericht moet worden herhaald (maximaal 8) als het gekozen nummer opneemt.
- Voice message Header:** selecteer de spraakberichten die de communicator aan het begin van elke spraakoproep afspeelt.

Periodic SMS and Voice

- Periodic SMS/Call Send Interval:** stel het interval (**Days en Hours**) in tussen twee gebeurtenissen **Periodic Call/SMS**. Bereik: 0 tot 365 dagen en 0 tot 23 uur.
- Periodic SMS /Call First Send:** selecteer de datum en tijd voor het verzenden van de eerste gebeurtenis **Periodic Call/SMS**.
U kunt met de toets **24hr/12hr** het formaat voor de tijdweergave selecteren: 12 uur of 24 uur.
De toets **Now** stelt de huidige tijd van de pc in.
-  *Om conformiteit met EN 50136-2 te verzekeren, moet de tijd voor **Periodic SMS/Call First Send** op 1 dag worden ingesteld; deze functie mag niet worden gewijzigd. Fabrieksinstelling: 1 dag.
Voer voor het instellen van de opties voor **Periodic SMS/Call First Send** het **SIM Phone Number** in en schakel op pagina **Options** de opties **Automatic Clock Adjust** in.*

- Ring only for periodic event:** met deze optie ingeschakeld, verzendt het systeem een beltoon van 5 s in plaats van een periodiek spraakbericht.

Periodieke oproep

- Periodic Test Transmission Interval:** stel het interval in (**Days en Hours**) tussen twee gebeurtenissen **Periodic Test Transmissions**. Bereik: 0 tot 365 dagen en 0 tot 23 uur.
- Periodic Test Transmission First Send:** stel de datum en tijd in van de eerste gebeurtenis **Periodic Test Transmission**.
U kunt met de toets **24hr/12hr** het formaat voor de tijdweergave selecteren: 12 uur of 24 uur.
De toets **Now** stelt de huidige tijd van de pc in.

SIA

- Date/Time on SIA packet:** als dit is ingeschakeld, bevat het SIA-pakket de datum en tijd.

Ingangen en gebeurtenissen

Sms-/pushmeldingen

Deze tabel specificeert voor elke door de communicator behandelde gebeurtenis de te verzenden sms-berichten naar de in de kolom **SMS Tel. Number** gespecificeerde nummers en naar de app.

- Event:** deze kolom vermeldt de gebeurtenissen waarvoor een sms-bericht moet worden verzonden: zie "Interne gebeurtenissen" op pagina 26 voor een beschrijving van de gebeurtenissen.
- Telephone Numbers:** selecteer de nummers waarnaar een sms moet worden verzonden. Dubbelklik op [+] om de kolom uit te breiden: er verschijnt een tabel waarin u maximaal 8 telefoonnummers uit het **Phonebook** kunt selecteren. Klik op een selectievakje om het verzenden van een bericht voor de vereiste gebeurtenissen naar het betreffende telefoonnummer te activeren/deactiveren. Dubbelklik op on [-] om de kolom samen te vouwen: er wordt een lijst met geselecteerde telefoonnummers weergegeven.
- Push Notification:** als dit is ingeschakeld, verzendt de gebeurtenis de in de optie **SMS / Push Notification Text** ingestelde berichten naar de app.
- SMS / Push Notification Text:** voer de tekst in die moet worden verzonden als de gebeurtenis zich voordoet (maximaal 70 tekens).

Spraakoproepen

Deze tabel specificeert de spraakberichten die voor elke door de communicator behandelde gebeurtenis naar de nummers moeten worden verzonden, die worden gespecificeerd in de kolom **Telephone Numbers**.

- Telephone Numbers:** selecteer de nummers waarnaar de gebeurtenis een spraakbericht moet verzenden. Dubbelklik op [+] om de kolom uit te breiden: er verschijnt een tabel waarin u maximaal 8 telefoonnummers uit het **Phonebook** kunt selecteren. Klik op een selectievakje om het verzenden van een bericht voor de vereiste gebeurtenissen naar het betreffende telefoonnummer te activeren/deactiveren. Dubbelklik op on [-] om de kolom samen te vouwen: er wordt een lijst met geselecteerde telefoonnummers weergegeven.
- Voice Messages:** selecteer de spraakberichten die moeten worden verzonden als een reactie op de gebeurtenis: u kunt per gebeurtenis maximaal drie spraakberichten selecteren (**First Message**, **Second Message** en **Third Message**); klik op [...] om de lijst met berichten te doorlopen kunt u een al opgenomen bericht selecteren (zie **Voice Messages**), een nieuw bericht opnemen of een **wav** bestand op de pc openen. De kolom **Header** toont de melding geselecteerd in **Call Options > Voice Message Header**.





Oproepen meldkamer

Deze tabel specificeert de digitale berichten die voor elke door de communicator behandelde gebeurtenis naar de nummers moeten worden verzonden, die worden gespecificeerd in de kolom **Telephone Numbers**.

 *De communicator verzendt de contact-ID berichten naar de app als de opties voor **Customer code** en **Contact ID Identifier** niet nul zijn en de optie **Event Enabled** anders is dan **Disabled**.*

- Event:** deze kolom vermeldt de gebeurtenissen waarvoor een digitaal bericht moet worden verzonden.
- Telephone Numbers:** selecteer de nummers waarnaar de gebeurtenis de digitale berichten moet verzenden, als u **Channel Type, CID: Over GSM** hebt geselecteerd. Dubbelklik op [+] om de kolom uit te vouwen: er verschijnt een tabel om te specificeren welke nummers in het **Phonebook** moeten worden gebruikt voor het verzenden van digitale berichten (u kunt maximaal 8 nummers instellen). Klik op een selectievakje om het verzenden van een bericht voor de vereiste gebeurtenissen naar het betreffende telefoonnummer te activeren/deactiveren. Dubbelklik op on [-] om de kolom samen te vouwen: er wordt een lijst met geselecteerde telefoonnummers weergegeven.

 *Als u **Channel Type, CID/SIA: over Data Network** selecteert, worden de gebeurtenissen verzonden naar de op pagina **IP Receivers** gespecificeerde IP-ontvangers.*

- Customer code:** voer de gebruikerscode in (4 hex tekens).
-  U kunt voor elke **Input Event** een verschillende **Customer code** instellen of een enkele **Customer code** voor alle andere gebeurtenissen.
Gebruik het teken "A" NIET voor contact-ID.
- Contact ID Identifier:** voer de contact-ID in die de communicator voor de gebeurtenis moet verzenden.
-  De communicator verzendt ook de kwalificatie 1 als de gebeurtenis zich voordoet en kwalificatie 3 als deze wordt beëindigd, zoals door het contact-ID protocol wordt vereist.
-  De communicator verzendt ook het nummer van de ingang die de gebeurtenis heeft geactiveerd (het zonummer): 01 voor ingang 1, 02 voor ingang 2, 03 voor ingang 3, 04 voor ingang 4, 05 voor ingang 5, 06 voor ingang 6.
- Event SIA Identifier:** voer de SIA-code in die de communicator moet verzenden als de gebeurtenis ZICH VOORDOET.
- Restore SIA Identifier:** voer de SIA-code in, die de communicator moet verzenden als de gebeurtenis BEËINDIGT.
- Event Enabled:** selecteer **Disabled** om de gebeurtenis NIET te verzenden; selecteer **Send Activation** om ALLEEN het optreden van de gebeurtenis te verzenden; selecteer **Send Restoral** om ALLEEN het herstel van de gebeurtenis te verzenden; selecteer **Send Activation and Restoral** om beide te verzenden.
- Channel Type:** selecteer **CID: Over GSM** om de gebeurtenis te verzenden met het contact-ID-protocol met een spraakoproep op het mobiele kanaal; selecteer **CID/SIA: over Data Network** om de gebeurtenis te verzenden met het contact-ID- of SIA-protocol op het mobiele of ethernetkanaal (het protocol is hetgeen dat is geselecteerd in de optie **Communicatie Protocol** op de pagina **Opties**).
-  Contact ID-berichten worden mogelijk NIET begrepen door de PSTN-ontvangers vanwege storing op het 2G en 3G mobiele netwerken. Selecteer in dit geval op 2G- en 3G-communicators **CID/SIA: over Data Network**. Schakel op LTE-communicators de optie **Voice and SMS over LTE** in: raadpleeg voor meer informatie "Generic" op pagina 49.

CID/SIA-omvormer

Als de communicator waarneemt dat het op de klemmen **LI** aangesloten paneel een nummer van het **Phonebook** kiest met ingeschakelde optie **CID/SIA Event Conversion**, dan zet de communicator het contact-ID- of SIA-bericht om in een spraakbericht of sms-bericht, zoals op deze pagina is aangegeven.

De volgende tabellen tonen de manier waarop de subgroepopties van de **CID/SIA Converter** overeenstemmen met het opbouwen van sms- en spraakberichten.

1	Labels/ berichten	Sms-/pushmeldingen	Labels/berichten (5)			
2	Sms-koptekst voor gebeurtenis	Activering of Geavanceerd > Activering of Herstel of Geavanceerd > Herstel	Sms-koptekst voor zone	Partities > Label	SMS-koptekst voor gebruiker of SMS-koptekst voor zone	Gebruikers > Label of Zones > Label
3	7	16	7	16	7	16
4	Mijn systeem	Alarm	Partitie	Magazijn	Zone	Ingang
	Mijn systeem	Einde alarm	Partitie	Magazijn	Zone	Ingang
	Mijn systeem	Inschakelen	Partitie	Magazijn	Gebruiker	Bruin
	Mijn systeem	Uitschakelen	Partitie	Magazijn	Gebruiker	Bruin

Tabel 14 – Conversie van contact-ID en SIA-berichten naar sms: 1) optie subgroep; 2) optie; 3) SMS maximale lengte; 4) voorbeelden; 5) alleen contact-ID.

1	Communicator opties	Spraakoproepen	Labels/berichten (5)	
2	Koptekst spraakbericht	Activering of Geavanceerd > Activering of Herstel of Geavanceerd > Herstel	Partities > Gesproken bericht	Gebruikers > Gesproken bericht of Zones > Gesproken bericht
3	6 seconden	6 seconden	6 seconden	6 seconden
4	Mijn systeem	Alarm	Magazijnpartitie	Ingangszone
	Mijn systeem	Einde alarm	Magazijnpartitie	Ingangszone
	Mijn systeem	Inschakelen	Magazijnpartitie	Bruine gebruiker
	Mijn systeem	Uitschakelen	Magazijnpartitie	Bruine gebruiker

Tabel 15 – Conversie van contact-ID en SIA-bericht naar spraakbericht: **1)** optie subgroep; **2)** optie; **3)** spraakbericht maximale lengte; **4)** voorbeelden; **5)** alleen contact-ID.

Er zijn twee installatiemodi mogelijk:

- u kunt met de basisinstelling digitale berichten converteren in spraakberichten en/of sms-berichten door een klein aantal opties in te stellen: berichten zullen alleen gebeurtenisactivering en herstel rapporteren.
- u kunt met de geavanceerde installatie details van digitale berichten converteren, zoals gebeurtenisbeschrijvingen en, voor contact-ID-protocol, de betrokken partitie, zone en gebruiker.

SMS / Push Notifications en Voice Calls

U kunt met de basisinstelling algemene berichten bepalen voor gebeurteniscategorieën **Alarms, Tamper, Openings and Closings** en **System Troubles**, zoals in de volgende paragrafen wordt uitgelegd.

- Category:** toont de gebeurteniscategorieën. Voor een categorie gemaakte instellingen worden automatisch gekopieerd naar alle categoriegebeurtenissen, in de groep **Advanced**.

 *Als voor elke gebeurtenis verschillende instellingen worden vereist, dan moeten de volgende opties leeg zijn en moeten de vereiste instellingen worden gemaakt in de groep **Advanced**.*

- Telephone Numbers:** select de nummers waarnaar de gebeurtenis een bericht moet verzenden. Dubbelklik op [+] om de kolom uit te breiden: er verschijnt een tabel waarin u maximaal 8 telefoonnummers uit het **Phonebook** kunt selecteren. Klik op een selectievakje om het verzenden van een bericht voor de vereiste gebeurtenissen naar het betreffende telefoonnummer te activeren/deactiveren. Dubbelklik op on [-] om de kolom samen te vouwen: er wordt een lijst met geselecteerde telefoonnummers weergegeven.
- Push Notification:** als dit is ingeschakeld, verzendt de gebeurtenis de in de opties **Activation** en **Restore** ingestelde tekstberichten.

Header: toont het spraakbericht in **Communicator Options > Voice Message Header**. De communicator speelt dit bericht af aan het begin van elke spraakoproep. Dit wordt meestal gebruikt om het systeem te identificeren.

 *Deze optie is alleen beschikbaar in de groep **Voice Calls**.*

- Activation:** stel het bericht in dat de communicator verzendt als er zich een gebeurtenis in die categorie voordoet.
- Restore:** stel het bericht in dat de communicator verzendt als een gebeurtenis in die categorie eindigt.

Geavanceerd

U kunt met deze optiegroep verschillende opties instellen voor elke gebeurtenis, bovenop diegenen die zijn uitgelegd in de basisinstelling, zoals in de volgende paragrafen wordt beschreven.

- Event:** toont de gebeurtenissen die de communicator kan converteren.
- Contact ID Identifier:** toont de standaard contact-ID-code voor de gebeurtenis. Deze optie kan niet worden gewijzigd.

 Deze optie wordt alleen overwogen als **Contact ID** is geselecteerd als **Communication Protocol** op pagina **Options**.

 Als contact-ID-codes die verschillen van standaardcodes moeten worden geconverteerd, kunt u maximaal 10 persoonlijke gebeurteniscodes instellen voor gebeurtenissen in de groep **Custom** die u aan het einde van de lijst met gebeurtenisgroepen kunt vinden.

- Event SIA Identifier:** voer de voor de gebeurtenisverificatie te converteren SIA-gebeurteniscode in.
- Restore SIA Identifier:** voer de SIA-gebeurteniscode in die moet worden geconverteerd voor het herstel van de gebeurtenis.

 De opties **Event SIA Identifier** en **Restore SIA Identifier** hebben standaardwaarden die moeten worden geverifieerd. Voer 00 in als er geen conversie wordt vereist.

 De opties **Event SIA Identifier** en **Restore SIA Identifier** worden alleen overwogen als **SIA** is geselecteerd als **Communication Protocol** op de pagina **Options**.

Labels/berichten

Het contact-ID-protocol verzendt informatie over gebruikers, zones en partities van de gebeurtenissen.

U kunt met de opties in deze groep aan elke gebruiker, zone en partitienummer een sms-bericht en/of spraakbericht toewijzen dat tijdens de conversie wordt gebruikt voor de berichtenopbouw wordt gebruikt.

 Er kunnen in totaal 128 gebruikers/zones/partitienummers worden geconverteerd.

 Het SIA-protocol verzendt ook informatie over gebruikers, zones en partities, maar deze worden NIET door deze communicator geconverteerd. Als **SIA** wordt geselecteerd als **Communication Protocol** in de groep **Opties**, dan kunt u ALLEEN de optie **SMS Header for event** instellen.

- SMS Header for event:** voer de tekst in die u aan de begin van elk sms wilt invoegen. Dit wordt meestal gebruikt om het systeem te identificeren.
Geldige invoer: maximaal 7 tekens.
Standaard: leeg.
- SMS Header for user:** voer de gewenste tekst in vóór het bericht dat is ingesteld voor gebruikersidentificatie.
Geldige invoer: maximaal 7 tekens.
Standaard: een komma.
- SMS Header for zone:** voer de gewenste tekst in vóór het bericht dat is ingesteld voor identificatie van de zone.
Geldige invoer: maximaal 7 tekens.
Standaard: een komma.
- SMS Header for area:** voer de gewenste tekst in vóór het bericht dat is ingesteld voor identificatie van de partitie.
Geldige invoer: maximaal 7 tekens.
Standaard: een komma.

Gebruikers / Zones / Partities

- Send only if user is defined / Send only if zone is defined / Send only if area is defined:** als dit is uitgeschakeld (standaard), dan wordt een digitaal bericht geconverteerd, zelfs als de gebruiker/zone/het partitienummer zich NIET in de conversietabellen bevindt. In dit geval is er geen informatie over de gebruiker/zone/partitie aanwezig. Als dit is ingeschakeld, dan worden digitale berichten zonder informatie over gebruiker/zone/partitie in de conversietabellen NIET geconverteerd.
- Add:** selecteer deze toets om een te converteren gebruiker/zone/partitienummer toe te voegen.

- User Number / Zone Number / Partition Number:** voer het te converteren nummer in.
Geldige invoer: van 0 tot 999; 65535 om uit te schakelen.
Standaard: 65535.
- Label:** voer een tekst in die handig is voor de identificatie van de gebruiker/zone/partitie.
Geldige invoer: maximaal 16 tekens.
Standaard: leeg.
- Voice Message:** selecteer een spraakbericht dat nuttig is voor de identificatie van de gebruiker/zone/partitie.
Standaard: (geen)
- : selecteer deze toets om betreffende regel te wissen.

IP Receivers

Op deze pagina worden de opties ingesteld in verband met de verbinding van de communicator met compatibele IP-ontvangers van Sur-Gard-systemen.

 Omdat er mogelijke vertragingen zijn in de overdracht op het mobiele gegevensnetwerk, afhankelijk van de activiteiten van de netwerkoperator, raden wij u aan het aantal oproepogingen op het paneel zo hoog mogelijk in te stellen en tevens een back-uptelefoonnummer in te stellen dat de alarmen naar een PSTN-ontvanger verzendt.

 De communicator ondersteunt het commando **shutdown** door Sur-Gard-ontvangers NIET.

Receiver Options

Receiver Channel Priority: selecteer het kanaal en de prioriteit die de communicator gebruikt om met de ontvangers te communiceren. Fabrieksinstelling: **Cellular Only**.

Fibro Account # (Cellular): voer het accountnummer in voor het Fibro-protocol over het mobiele kanaal: bij het verzenden van gebeurtenissen naar IP-ontvangers worden de contact-ID en SIA in het Fibro-protocol gewikkeld en dit vereist een eigen accountnummer om het account dat de gebeurtenissen verzendt te identificeren.

Neem contact op met uw meldkamer voor meer informatie. Fabrieksinstelling: 0000FFFFFF.

 U moet een verschillend accountnummer toewijzen voor elke communicator die gebeurtenissen naar een bepaalde ontvanger verzendt.

Fibro Account # (Ethernet): vergelijkbaar met **Fibro Account # (Cellular)** maar voor het ethernetkanaal.

Neem contact op met uw meldkamer voor meer informatie. Fabrieksinstelling: 0000FFFFFF.

DNIS: de communicator verzendt de DNIS-code binnen het Fibro-pakket om de ontvanger in staat te stellen het apparaat te identificeren (hextekens van 0000 tot FFFFF).

Encryption Enabled: als dit is ingeschakeld, versleutelt de communicator alle communicatie met de IP-ontvangers om de beveiliging van de gegevensoverdrachten te verhogen.

Hold ACK in memory timeout: stelt in hoe lang een ACK (erkenning) van een IP-ontvanger in het geheugen wordt bewaard. Als de communicator binnen deze tijdsperiode waarneemt dat het paneel nogmaals probeert een bericht naar de IP-ontvanger te zenden en laatstgenoemde erkent het bericht (ACK), dan bevestigt de communicator de ontvangst direct aan het paneel met een bevestigingssignaal, zonder het bericht opnieuw naar de IP-ontvanger te sturen. Als dit ingesteld op 0 (fabrieksinstelling), worden ACK's niet in het geheugen bewaard. Het is nuttig de waarde op meer dan 0 in te stellen als het paneel elke oproep slechts eenmaal probeert te verzenden en de ACK van de IP-ontvanger niet op tijd kan ontvangen. Bereik: 0 tot 15 minuten. Fabrieksinstelling: 0.

Receiver 1

Functionality mode: selecteer **Primary** (ontvanger 1 wordt ingeschakeld) of **Not Used** (ontvanger 1 wordt uitgeschakeld, de programmering van ontvanger 2 wordt genegeerd, overdracht van CID/SIA-gebeurtenissen wordt uitgeschakeld).

IP Address: voer het IP-adres in van de ontvanger. De adressen kunnen in numeriek formaat worden ingevoerd (bijv. 192.168.0.101) of in host- en domeinformat (volledig gekwalificeerde domeinnaam, bijv., hostnaam.domeinnaam.com).

Remote Port: voer de UDP-poort in waarnaar ontvanger 1 luistert. Bereik: 1 tot 65535. Fabrieksinstelling: 3061.

Receiver 1 Local Port: de communicator gebruikt voor elke ontvanger een verschillende UDP-poort. Bereik: 0 tot 65535. Als de lokale poort 0 is, gebruikt de communicator een willekeurig poortnummer binnen het bereik 1 - 65535. Fabrieksinstelling: 3060 (3065 voor ontvanger 2).

APN (Cellular): voer de naam van het toegangspunt in. Hierin wordt meestal voorzien door de exploitant van het mobiele netwerk.

 Verifieer dat de APN juist is voor toegang tot het mobiele gegevensnetwerk, anders kunnen bepaalde functies worden beperkt (neem contact op met uw telefoonmaatschappij voor meer informatie).

- APN User Name (Cellular):** sommige exploitanten vereisen verificatie van de communicatie; voer indien nodig de gebruikersnaam in dit veld in.
- APN Password (Cellular):** sommige exploitanten vereisen verificatie van de communicatie; voer indien nodig het wachtwoord in dit veld in.
- Supervision Enabled:** als dit is ingeschakeld, houdt de communicator toezicht op de communicatie met de ontvanger.

 *De toezichtberichten worden niet verzonden tijdens spraakoproepen (op het mobiele kanaal).*

- Supervision Time (Cellular):** stel de toezichttijd in voor het mobiele kanaal. Bereik: 60 tot 65535 s, in stappen van 1 s.

 *Om conformiteit met EN 50136-2 te verzekeren, moet het toezicht zijn ingeschakeld en mag de **Supervision Time** niet langer zijn dan 3 minuten.*

- Supervision Time (Ethernet):** vergelijkbaar met **Supervision Time (Cellular)** maar voor het ethernetkanaal.

Receiver 2

De opties voor **Receiver 2** zijn hetzelfde als die voor **Receiver 1**, met uitzondering van de hieronder beschreven verschillen.

 *Als **Functionality mode** voor ontvanger 1 is ingesteld op **Not Used**, dan kunt u de opties voor ontvanger 2 NIET instellen: overdracht van CID/SIA-gebeurtenissen naar de meldkamer is uitgeschakeld.*

- Functionality mode:** als **Functionality mode** voor ontvanger 1 **Primary** is, kan ontvanger 2 als volgt zijn:
 - **Not Used**, ontvanger 2 is uitgeschakeld, de communicator verzendt de CID/SIA alleen naar ontvanger 1 (deze modus wordt "enkele modus" genoemd);
 - **Backup**, de communicator verzendt de CID/SIA-berichten naar ontvanger 1 en verzendt de berichten naar ontvanger 2 als deze niet werkzaam of onbereikbaar is (deze modus wordt "Primair + back-up" genoemd);
 - **Redundant**, de communicator stuurt de CID/SIA gelijktijdig naar ontvanger 1 en ontvanger 2 en stuurt de ACK (ontvangstbevestiging) alleen naar het paneel als beide ontvangers de ontvangst bevestigen (deze modus wordt "Redundant" genoemd).

Voice Messages

U kunt op deze pagina spraakberichten opnemen en afspelen: raadpleeg "Ingangen en gebeurtenissen" op pagina 62 voor hoe berichten aan gebeurtenissen worden toegewezen.

De spraakberichten kunnen worden opgenomen met een op de pc aangesloten microfoon; u kunt eerder opgenomen berichten vanuit de pc laden (harde schijf, LAN, USB-geheugen, enz.) of u kunt spraakberichten vanuit een andere communicator importeren, zoals beschreven in paragraaf "Programming/Audio Import/Export" op pagina 43".

 *Het bedieningspaneel kan alle soorten audiobestanden in het WAVE-formaat (.WAV) importeren.*



Toets **Play**: druk op deze toets om een spraakbericht af te spelen.



Toets **Record**: druk op deze toets om de opname van een nieuw spraakbericht te starten.



Toets **Stop**: druk op deze toets om het afspelen of opnemen van het huidige spraakbericht te stoppen.



Toets **Pause**: druk op deze toets om het afspelen of opnemen van het huidige spraakbericht te pauzeren.



Toets **Clear**: druk op deze toets om een in de communicator opgeslagen spraakbericht te wissen.



Toets **Open**: druk op deze toets om een spraakbericht te laden vanuit een pc-bron (harde schijf, LAN, enz.).



Toets **Save**: druk op deze toets om een bericht op te slaan op een pc-bron (harde schijf, LAN, enz.).

 *Terwijl er een bericht wordt opgenomen, toont een voortgangsbalk de tijdsduur tot dat moment.*

Deze pagina heeft betrekking op de PSTN-lijn en de PTM-functie (bewaking paneeloverdracht). De PTM-functie stelt de communicator in staat om oproepen door te schakelen naar het mobiele kanaal als communicatie tussen het paneel en de ontvanger op de PSTN-lijn mislukt.

☞ *Na 5 minuten gebruik van het mobiele kanaal start de communicator opnieuw met het gebruik van de PSTN-lijn voor het doorschakelen van paneeloproepen.*

De functie **PTM** beschouwt de communicatie als mislukt als:

- het kiezen wordt niet gedetecteerd als de optie **Check Dialing** is ingeschakeld (het controleert dat een nummer daadwerkelijk wordt gekozen);
- het controleert het bevestigingssignaal niet (het door een ontvanger verzonden signaal als de communicatie succesvol wordt beëindigd).

Als de optie **PTM All Numbers** is ingeschakeld, wordt de PTM-functie uitgevoerd als het paneel enig nummer kiest, anders bewaakt deze alleen het kiezen van nummers waarvoor de optie **PTM** in het **Phonebook** is ingeschakeld.

Oproepen worden doorgeschakeld naar het mobiele kanaal als de instelling **PTM Max Errors Before Takeover** wordt bereikt.

Primary Path

- Primary Communication Path:** als u **PSTN** instelt, gebruikt de communicator de PSTN-lijn als het primaire kanaal en schakelt alleen om naar de mobiele en ethernetkanalen als de PSTN faalt of als de PTM-functie wordt geactiveerd; als u **Cellular and Ethernet** selecteert, gebruikt de communicator ALLEEN de mobiele en ethernetkanalen.

Timeouts

- LE Failure Timeout (sec):** voer een tijd in (10 tot 3600 seconden) waarvoor de telefoonlijn op klemmen **LE** afwezig kan zijn voordat de gebeurtenis **PSTN Fault** optreedt.
- ☞ *Als er enige telefoontoestellen zijn aangesloten op klemmen **LI**, dan kan deze tijd maximaal met ongeveer 60 s worden verhoogd.*
- LE Restore Timeout (sec):** voer een tijd in (10 tot 3600 seconden) waarvoor de telefoonlijn op klemmen **LE** aanwezig moet zijn voordat de gebeurtenis **PSTN Fault Restore** zich voordoet.
- ☞ *Om conformiteit met EN 50136-2 te verzekeren, mag de optie **LE Restore Timeout (sec)** niet worden gewijzigd. Fabrieksinstelling: 10 s.*

PTM

- PTM Max Errors Before Takeover:** de communicator schakelt om naar het mobiele kanaal als dit aantal mislukte pogingen wordt gedetecteerd. Bereik: 1 tot 4, 0 schakelt de optie uit. Fabrieksinstelling: 0 (uitgeschakeld).
- PTM All Numbers:** als dit is ingeschakeld, wordt PTM uitgevoerd als het paneel enig nummer kiest; anders bewaakt dit alleen het kiezen van nummers waarvoor de optie **PTM** in het **Phonebook** is ingeschakeld.
- ☞ *De optie **PTM Max Errors Before Takeover** mag niet nul zijn voordat u de instelling **PTM All Numbers** kunt wijzigen.*
- Check Dialing:** als dit is ingeschakeld, beschouwt de communicator het opnemen gevolgd door ophangen, zonder dat er een nummer wordt gekozen door een op de klemmen **LI** aangesloten apparaat, als een mislukte poging. Fabrieksinstelling: uitgeschakeld.
- ☞ *De optie **PTM Max Errors Before Takeover** mag niet nul zijn voordat u de optie **Check Dialing** kunt wijzigen.*

Generic

- Dialing Prefix:** als de communicator detecteert dat er een nummer wordt gekozen met het netnummer van deze instelling, wordt de oproep via het mobiele kanaal, zonder de cijfers die in deze optie zijn aangegeven naar het telefoonnummer verzonden, zelfs als de PSTN beschikbaar is. Fabrieksinstelling: 9999.

Event Log

De pagina **Event Log** geeft de gebeurtenissen weer die door de communicator zijn geregistreerd.

De communicator kan maximaal 2048 gebeurtenissen opslaan: als de buffer vol is, overschrijft elke nieuwe gebeurtenis de oudste gebeurtenis, die dus verloren gaat.

Voor elke gebeurtenis wordt de datum en tijd weergegeven waarop deze zich voordeed.

Symbolen op de balk van de gebeurtenissenbuffer

 Klik op dit pictogram om de nieuwe gebeurtenissen te laden, de volgende keer dat een **Global Upload** of **Communicate Tags** wordt uitgevoerd.

 Klik op dit pictogram om de selectie van gebeurtenissen in de gebeurtenissenbuffer te annuleren.

 Klik op dit pictogram om een venster te openen voor de opslag van een **.XML**-bestand van de op pagina **Event Log** geladen gebeurtenissen.

 *Het .XML bestand kan worden geopend met Excel of een andere compatibele toepassing.*

 Klik op dit pictogram voor het weergeven van de gebeurtenissen in verband met de criteria die worden weergegeven in de opties **Events In** en **With Text**.

- Events In:** selecteer de gebeurtenissen die u wilt bekijken: **All Events, Today, Last 7 Days, Last 14 Days, Last 30 Days, Last Year of Custom.**
Selecteer **Custom** om een specifieke tijdsperiode in te stellen.
- With Text:** alleen de gebeurtenissen, die de gespecificeerde tekst bevatten, worden weergegeven.

Firmware Update

 **Bijwerken van de firmware van versies 1.00 en 1.10 naar versie 1.20 en hoger, veroorzaakt het verlies van instellingen m.b.t. CID/SIA-conversie.**

 Alleen de installateur niveau 4, als dit door de installateur is ingeschakeld, kan firmware-updates uitvoeren.

De pagina **Firmware Update** werkt de firmware van de communicator bij, zowel lokaal (PC-Link of USB) als extern (mobiel gegevensnetwerk).

Klik op **Select Firmware File** om het updatebestand te selecteren.

Als de firmware-update niet succesvol wordt beëindigd, blijft de communicator de oude versie gebruiken.

De naam van het firmwarebestand heeft het formaat **FWxyyz.bin** waarbij:

- **FW** het bestand als firmware identificeert;
- **xx** het hogere revisienummer is;
- **yy** het lagere revisienummer is;
- **zz** het testrevisienummer is;

.bin de extensie van een binair bestand is.

Status

Deze pagina biedt een hoeveelheid informatie over de communicator, zoals hieronder is aangegeven.

Als u de pagina **Status** selecteert, opent het bedieningspaneel het venster **Communicate Tags** om communicaties tot stand te brengen met de communicator; zodra deze tot stand is gebracht, wordt de pagina **Status** elke 5 seconden bijgewerkt

Device Information

Het vakje **Device Details** toont informatie waarom door de technische assistentie kan worden verzocht.

Het vak **Netwerk Status** toont informatie met betrekking tot het mobiele netwerk, zoals hieronder aangegeven.

- GSM Provider Name:** toont de naam van de mobiele telefoonexploitant.
- GSM Signal Strength:** toont de sterkte van het mobiele signaal.
- Cellular:** het soort netwerk.
- Last Credit Received:** toont het krediet van de simkaart, dat is bijgewerkt tot het laatste verzoek dat met de knop **Request for PayAsYouGo Balance** is gemaakt of zoals dit is geprogrammeerd in de sectie **Pay As You Go Balance** op de pagina **Options**.
- Last Credit Date/Time:** toont de datum en tijd van de laatste kredietupdate.
- Request for PayAsYouGo Balance:** druk op deze toets om het resterende krediet van de simkaart in de communicator te controleren.

 Deze functie is alleen beschikbaar met de lokale aansluiting (PC-LINK of USB) en als de opties van **Pay As You Go Balance** op pagina **Options** juist is ingesteld.

Gsm

Led	Normale werking	Storing
GSM ready	Groen: het mobiele netwerk is beschikbaar en de communicator werkt.	Rood: de communicator is nog niet gereed.
Radio ON	Groen: de radiomodule is aan.	Rood: de radiomodule is uit.
SIM OK	Groen: de simkaart werkt juist.	Rood: er is een probleem met de simkaart: Simkaart afwezig, simkaart verlopen, pincode op de simkaart ingeschakeld.
Carrier OK	Groen: de exploitant is verbonden.	Rood: de exploitant is niet verbonden.
Signal OK	Groen: de signaalsterkte is hoger dan het vereiste minimum.	Rood: signaal te zwak of geen signaal.

Main board

Led	Normale werking	Storing
Power OK	Groen: hoofdvoeding (klem +V) is hoger dan de minimale drempel.	Rood: hoofdvoeding (klem +V) is lager dan 10 V.
Battery OK	Groen: de batterij van de communicator (indien aanwezig) is opgeladen.	Rood: de batterijspanning is lager dan 3,4 V.
PSTN OK	Groen: de PSTN-lijn (aangesloten op communicatorklemmen LE) is beschikbaar.	Rood: de spanning op klemmen LE is lager dan 2,5 V.
No Jamming	Groen: geen storing.	Rood: de communicatorfunctie wordt gestoord (sabotage).
Antenna OK	Groen: de antenne ANTLTE-02 is aangesloten en werkt goed.	Rood: de antenne ANTLTE-02 is aangesloten, maar werkt NIET goed (draadonderbreking).

Call

- Incoming Call:** oranje—de communicator ontvangt een oproep.
- Call In Progress:** groen—de communicator is bezig met een oproep.
- Outgoing Call:** oranje — de communicator plaatst een oproep.
- Radio Initializing:** groen—de radio wordt geïnitieerd.

App Server

- Cellular Status:** zoals **Cellular Status** van **Receiver 1**, maar voor verbindingstatus met de app-server, via het mobiele kanaal.
- Ethernet Status:** zoals **Cellular Status** van **Receiver 1**, maar voor verbindingstatus met de app-server, via het ethernetkanaal.
- Passthrough:** niet ondersteund.

Receiver 1

- Cellular Status:** deze led toont de verbindingstatus met ontvanger 1, via het mobiele kanaal, zoals hieronder aangegeven.
 - grijs: de opties voor ontvanger 1 zijn NIET geprogrammeerd;
 - oranje: ontvanger 1 is verbonden, maar NIET geïnitieerd;
 - rood: de opties voor ontvanger 1 zijn geprogrammeerd, maar de ontvanger is niet geïnitieerd, heeft de verbinding verbroken wegens een probleem, kan geen verbinding maken of de initialisatie is mislukt;
 - groen: ontvanger 1 is geïnitieerd en verbonden.
- Ethernet Status:** zoals **Cellular Status**, maar voor verbindingstatus met ontvanger 1, via het ethernetkanaal.

Receiver 2

- Zoals **Receiver 1** maar voor ontvanger 2.

Ingangen

Toont de ingangstatus: grijs, ingang stand-by; groen, actieve ingang.

Uitgangen

Toont de uitgangstatus: grijs, uitgang stand-by; groen, actieve uitgang.

Up- en downloaden

Zodra de opties zijn ingesteld, moeten deze als volgt worden gedownload naar de betreffende communicator.

U moet de communicator aansluiten op de pc waarop het bedieningspaneel is geïnstalleerd, om het up- en downloaden uit te kunnen voeren.

 *Het is ook mogelijk om opties met een USB-sleutel te up- en downloaden, zoals beschreven in "Handelingen met de USB-sleutel" op pagina 82.*

Verbind de communicator met de pc

U kunt de communicator met een pc verbinden:

- lokaal: via de seriële poort voor de PC-LINK;
 - lokaal: via de USB-poort;
 - lokaal: via LAN (verzoekt om de ethernetinterface);
 - extern: via het internet, via een mobiel of ethernetkanaal (het ethernetkanaal verzoekt om de ethernetinterface);
- Aansluiten via de seriële poort voor PC-LINK
1. Sluit de seriële poort voor PC-LINK van de communicator aan op een vrij RS232 seriële poort op de pc met de PC-LINK-kabel (accessoire), zoals getoond in figuur 7.

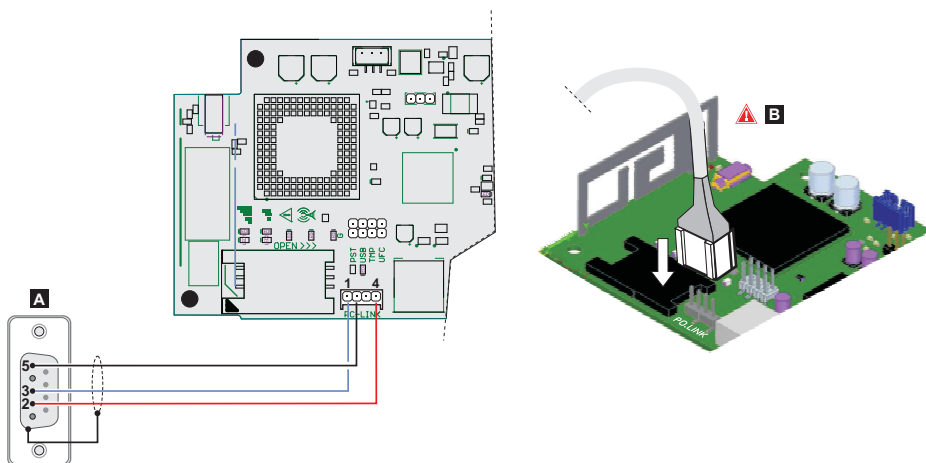

Figuur 7 – Kabelaansluiting PC-LINK: **A)** vrouwelijke RS-232-connector, soldeerzijde **B)** sluit de PC-Link-kabel juist aan.

2. Selecteer als volgt de voor het aansluiten van de communicator gebruikte seriële poort op de pc:
 - selecteer **Modem Manager Configuration** van het menu **Tools**;
 - selecteer de verbinding **PCLINK - COM1**;
 - selecteer de seriële poort op de pc waarop de communicator aangesloten van het menu **Port**;
 - klik op **OK**.
- Aansluiten via de USB-poort

 *Zorg ervoor dat de **PST**-jumper **NIET** aanwezig is, anders zijn de communicatorprogrammering en statusweergave **NIET** mogelijk.*

1. Sluit de USB-poort van de communicator (**17** in figuur 2) aan op een vrije USB-poort op de pc met de **USB-5M**-kabel (optioneel) of een vergelijkbare USB-kabel (USB A-A-kabel).



2. Selecteer als volgt de voor het aansluiten van de communicator gebruikte seriële poort op de pc:
 - selecteer **Modem Manager Configuration** van het menu **Tools**;
 - selecteer de verbinding **PCLINK - COM1**;
 - selecteer de seriële poort op de pc waarop de communicator aangesloten van het menu **Port**;
 - klik op **OK**.
- Verbinding via het internet (mobiel of ethernet)

Ga als volgt te werk om een verbinding via het internet (mobiel of ethernet) tot stand te brengen.

 *Als er een ethernetverbinding beschikbaar is, wordt het mobiele kanaal alleen gebruikt om de verbinding tot stand te brengen, waarna de communicatie verder gaat via het ethernetkanaal.*

1. Selecteer de eigenschappen van het klantenaccount (rechtsklik op de naam van het klantenaccount en dan op **Properties**).
2. Selecteer links van het venster **Account Name** de communicator van de tak **Panels/Modules**.
3. Als u het **Device ID**¹ van de communicator nog niet hebt ingevuld, doe dit dan en stel indien nodig de op **EN50136** in.
4. Selecteer **Cellular (IP remote)** van het menu **Connection Type** en klik dan op **Add**.
5. Selecteer **Cellular (IP remote)**² van de tak van de communicator en voer dan het telefoonnummer voor de communicator in het veld **Panel Phone Number** in, selecteer de vereiste **Connection Timeout**³ en klik op **Save**.

6. Open het klantenaccount en selecteer **Global Download** , **Global Upload** , of **Communicate Tags** .
7. Selecteer **Cellular (IP remote)** van het menu **Connection Type** en voer de **Access Code** voor het aangegeven **User Type** in.

 *U kunt de optie **Automatically Hangup when Finished** uitschakelen om de verbinding ins stand te houden, totdat u klikt op de toets **Disconnect Immediately**  in het menu **Disconnect When Complete** .*

8. Klik op **OK**: het venster **SMS Message Generator** wordt weergegeven.
9. Voer het publieke IP-adres van de router waarmee de pc is verbonden in de optie **Public IP Address** en de poort voor toegang tot het bedieningspaneel in (**BOSS External Port**): vraag de netwerkbeheerder of zie de instructies van de router.
10. Als dit de eerste installatie is, druk dan op **APN Settings** en stel de **APN Name**, de **User Name** en het **Password** voor mobiele datadiensten in (vraag de exploitant van de mobiele datadienst).

 *Zorg ervoor om het juiste APN voor WAP-toegang in te voeren; anders worden sommige functies mogelijk beperkt.*

11. Bereid een sms-bericht voor zoals aangegeven in het venster **SMS Message Generator** of scan de QR-code die in hetzelfde venster wordt getoond en klik dan op **OK**: het bedieningspaneel wacht op de inkomende verbinding.
12. Verzend het sms naar het nummer van de communicator voor dat de tijd voor **Connection Timeout** verloopt.

Na ontvangst van het sms-bericht, opent de communicator, als dit correct is, een externe verbinding met het bedieningspaneel via het mobiele of ethernetkanaal: er kunnen op dit moment opties worden geüp- of gedownload, zoals beschreven in de paragraaf "Het up- en downloaden van de opties" op pagina 78 en de communicator kan via de pagina **Status** worden beheerd.

 *Op de met de pc met het bedieningspaneel verbonden router, moet de doorschakelpoort van de externe poort-naar-poort **51004** (poort voor interne console; kan NIET worden gewijzigd) van het bedieningspaneel worden geconfigureerd: verzoek de netwerkbeheerder om instructies voor de router.*

-
1. Voer het serienummer van de communicator van de elektronische printplaat van de communicator in: u kunt dezelfde optie vinden in de optiegroep **Netwerk Settings**.
 2. Als er op **Save** wordt gedrukt, wordt **Cellular (IP remote)** vervangen door het nummer dat is ingevoerd in **Panel Phone Number**.
 3. **Connection Timeout** is de tijd dat de communicator wacht op een sms voor de configuratie.

Verbinding via LAN (IP)

Ga te werk zoals hieronder wordt beschreven, om de verbinding via LAN (IP) tot stand te brengen.

1. Sluit de ethernetpoort van de communicator (31 in figuur 1) aan op het LAN-netwerk waarmee de pc met het bedieningspaneel is verbonden of direct op de pc met het bedieningspaneel.
2. Selecteer de eigenschappen van het klantenaccount (rechtsklik op de naam van het klantenaccount en dan op **Properties**).
3. Selecteer links van het venster **Account Name** de communicator van de tak **Panels/Modules**.
4. Selecteer **IP** van het menu **Connection Type** en klik dan op **Add**.
5. Selecteer links van het venster **Account Name** de optie **IP** in de tak van de communicator.
6. Klik op **AUTO Discovery**: de tabel in de sectie **IP Detected** toont de op het LAN gevonden communicators.
7. Selecteer de vereiste communicator in de tabel **IP Detected**: het **IP Address** van de geselecteerde communicator wordt gekopieerd naar het veld **IP**.
8. Lijn de optie **Port** uit met de optie **Ethernet Local Incoming Port** in **Network Settings > BOSS**, als u de fabrieksinstelling 3062 hebt gewijzigd.
9. Klik op **Save**.

Op dit moment is het mogelijk om opties te up- en downloaden, zoals beschreven in de paragraaf "Het up- en downloaden van de opties" op pagina 78 en de communicator te beheren via de pagina **Status**.

Opmerkingen over de internetverbinding (mobiel of ethernet)

Voor het up- en downloaden van opties via het internet (mobiel of ethernet):



- de pc waarop het bedieningspaneel is geïnstalleerd moet met het internet zijn verbonden;
- de pc moet een publiek IP-adres en een publieke poort hebben voor inkomende verbindingen met het bedieningspaneel;
- de firewall en de router moeten de pc toestaan om te verbinden met de publieke poort-naar-poort **51004** van het bedieningspaneel;
- de opties van de communicator moeten zijn ingesteld zoals wordt beschreven in "Network Settings" op pagina 51;
- er moet een simkaart in de communicator zijn geplaatst en het tegoed op de simkaart moet voldoende zijn voor mobiele datadiensten.

Het up- en downloaden van de opties

Zodra u de verbinding tot stand hebt gebracht, kunt u de opties als volgt up- en downloaden.

 *Downloaden is een behandeling waarbij gegevens van de pc naar de communicator worden overgedragen. Downloaden is een behandeling waarbij gegevens van de communicator naar de pc worden overgedragen*

1. Selecteer de te up- en downloaden opties door het inschakelen van de relatieve tabbladen voor up- en downloaden  of spring naar de volgende stap om ALLE opties te up- en downloaden (globale up- of download):



- de tag () betekent dat de relatieve optie niet wordt geüp- of gedownload;
- de blauwe tag () betekent dat de relatieve optie wordt geüpload;
- de rode tag () betekent dat de relatieve optie wordt gedownload.

 *Gewijzigde opties worden automatisch gemarkeerd voor uploaden.*

U kunt alle groepsopties inschakelen voor up- of downloaden door te klikken op het pictogram  of .

U kunt alle tags voor de groeps optie wissen door te klikken op het pictogram  op de groeps werkbalk.

U kunt de optietags van alle groepen wissen door te klikken op het pictogram  op de hoofdwerkbalk.

2. Klik op het pictogram  om het up- en downloaden van de geselecteerde opties te starten of klik op het pictogram  of  om ALLE opties te up- of downloaden.

 *Het globale downloaden downloadt geen spraakberichten en labels van spraakberichten. Het globale uploaden uploadt geen spraakberichten, labels van spraakberichten en gebeurtenissenlogboeken¹.*

De toepassing toont het venster **Communicate Tags**, **Global Download** of **Global Upload**.

3. Selecteer **Connection Type**.
4. Verzeker dat de **Access Code** hetzelfde is als de **User Code**, **Installer Code** of **Level 4 Installer Code** die is ingesteld in de groep **Options** (fabrieksinstelling, respectievelijk 000000, 111111 en 222222) en dat de **Device ID** juist is (zie "Network Settings" op pagina 51).
5. Klik op **OK**.

1. *Het gebeurtenissenlogboek kan worden geüpload vanaf de pagina **Event Log**.*

BIJLAGE

Conformiteit met EN 50136-2:2013

Om compliantie met EN50136-2:2013 te garanderen, moet de communicator uitsluitend op een van de volgende twee manieren (**A** en **B**) worden geconfigureerd en verbonden met een inbraakalarmpaneel:

A) PSTN-verbinding (het paneel moet de reactie van de ontvanger direct via PSTN bewaken)

- PSTN: De communicatorklemmen **LI** worden aangesloten op de externe telefoonlijnklemmen van het paneel.
- Klem **T4**, geconfigureerd als uitgang **Tampers**, wordt aangesloten op een ingang van het paneel.
- Klem **T5**, geconfigureerd als uitgang **GSM Fault**, wordt aangesloten op een ingang van het paneel.
- Klem **T3** geconfigureerd als ingang **Panel Interconnection Present**, wordt aangesloten op het paneelsignaal, om te rapporteren dat het paneel aanwezig is, of op het signaal telefoonlijn aanwezig.
- Klem **T6**, geconfigureerd als **IP Receiver Fail**, wordt aangesloten op de storingsingang van het paneel.

🔧 *Op de programmeerpagina **IP Receivers** van de communicator — Specificeer een IP-ontvanger.*

B) geen PSTN

- Klem **T4**, geconfigureerd als uitgang **Tampers** plus **Jamming Detect**, wordt aangesloten op een ingang van het paneel.
- Klem **T5**, geconfigureerd als uitgang **GSM Fault**, wordt aangesloten op een ingang van het paneel.
- Klem **T1**, geconfigureerd als ingang 'alarm/manipulatie', wordt aangesloten op de uitgang binnendringingsalarm/manipulatie van het paneel.

🔧 ***Input 1 Event** wordt gebruikt om de code van het inbraakalarm te verzenden.*

- Klem **T2**, die als ingang is geconfigureerd, wordt aangesloten op de storingsuitgang van het paneel.

🔧 ***Input 2 Event** wordt gebruikt om de storingscode te verzenden.*

- Klem **T6**, geconfigureerd als uitgang **IP Receiver Fail**, wordt aangesloten op een ingang van het paneel.
- Klem **T3** geconfigureerd als ingang **Panel Interconnection Present**, wordt aangesloten op het paneelsignaal, om te rapporteren dat het paneel aanwezig is.
- De aardklem van de communicator moet worden aangesloten op een paneelingang om de verbinding tussen het paneel en de communicator te detecteren.

🔧 *Stel op de communicatorpagina **Central Station Calls**, voor de twee gebeurtenissen **Input 1 Event** en **Input 2 Event** een **Customer Code** in en stel **Channel Type** in op **CID/SIA: over Data Network**. Specificeer een IP-ontvanger op de pagina **IP Receivers**.*

Zie de volgende tabellen.

	Communicator		Paneel
	LI	↔	LE
	T1: Uitgang PSTN Fault		
	T2: Uitgang No Cellular Network		

Tabel 16 – Verbindingsschema A: gesimuleerde PSTN.

	Communicator		Paneel
Fabrieksinstelling	T3: Ingang Panel Interconnection Present	←	Uitgang LE-detectie
	T4: Tampers -uitgang	→	Manipulatie-ingang communicator
	T5: GSM Fault	→	Ingang mobiele storing
	T6: Uitgang IP Receiver Fail	→	Ingang storing communicatie IP-ontvanger

Tabel 16 – Verbindingsschema A: gesimuleerde PSTN.

	Communicator		Paneel
Fabrieksinstelling	T1: Alarm-/manipulatie-ingang	←	Alarm-/manipulatie-uitgang
	T2: Storing ingang	←	Storing uitgang
	T3: Ingang Panel Interconnection Present	←	Uitgang onderlinge verbinding aanwezig
	T4: Uitgang Tampers plus Jamming Detect	→	Manipulatie-ingang communicator
	T5: GSM Fault	→	Ingang mobiele storing
	T6: Uitgang IP Receiver Fail	→	Ingang storing communicatie IP-ontvanger
	Aardklem	→	Aardklem

Tabel 17 – Verbindingsschema B: zonder gesimuleerde PSTN.

 Het volgende moet worden geconfigureerd: een gebeurtenis voor het verzenden van contact-ID alarm/manipulatie, in geval van activering van ingang 1, en een gebeurtenis voor het verzenden van Contact-ID storing in geval van activering van ingang 2.

Handelingen met de USB-sleutel

De USB kan ALLEEN worden gebruikt als de communicator is ingesteld op USB-hostmodus (zie "Beschrijving van de jumpers" op pagina 11) met uitgeschakelde optie *EN50136* (zie "Options" op pagina 48).

U kunt met de USB-sleutel de volgende handelingen uitvoeren:

- de firmware van de communicator bijwerken
- de instellingen van de communicator exporteren/importeren
- de spraakberichten van de communicator exporteren/importeren
- exporteer de gebeurtenissenbuffer van de communicator
- laad aangepaste standaardinstellingen naar de communicator
- laad het configuratiebestand om sms- of spraakberichten via LTE te ondersteunen

Als er een USB-sleutel in de USB-poort van de communicator wordt gestoken, wordt de mapstructuur in figuur 8 aangemaakt (gemarkeerd met het symbool ).

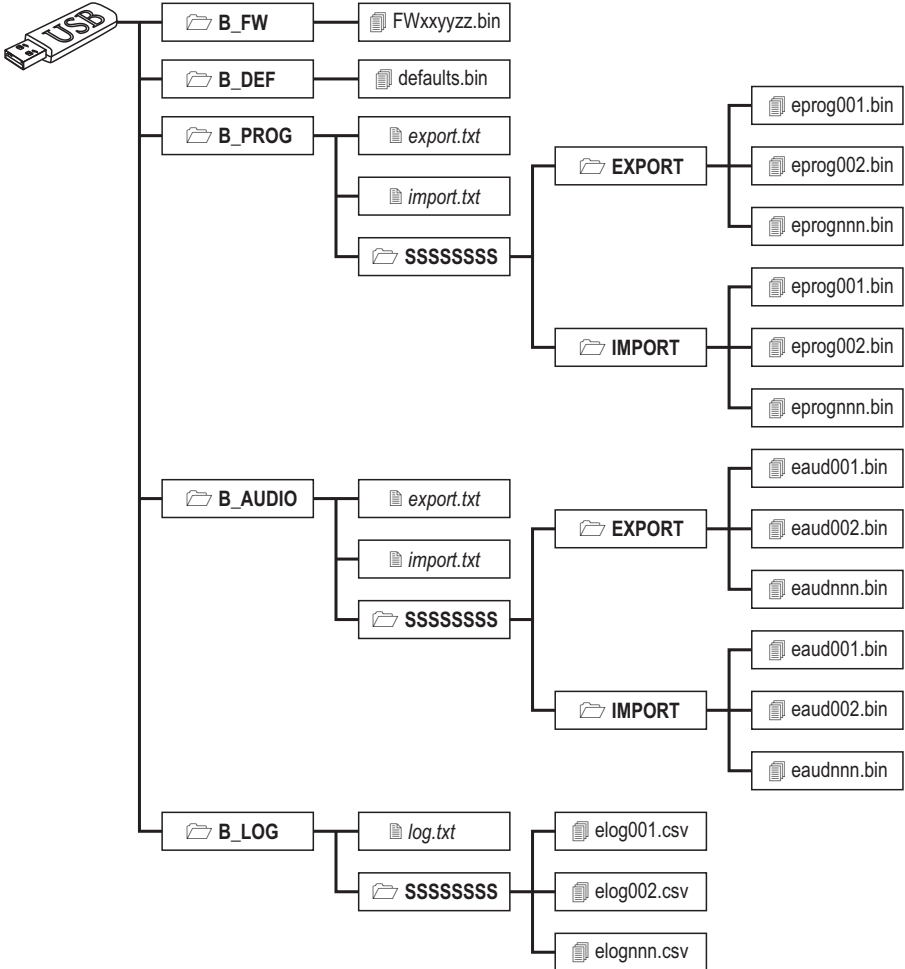

Figuur 8 – Bestandstructuur van een met de communicator gebruikte USB-sleutel.

SSSSSSSS vertegenwoordigt het serienummer van de communicator (8 hextekens), zodat een enkel USB-geheugen gegevens kan bevatten voor verschillende communicators: elke communicator leest/schrijft naar zijn eigen map.

Als een USB-sleutel in de communicator wordt gestoken, wordt de volgende procedure uitgevoerd:

1. Firmware-update, als de map **B_FW** geldige firmware bevat;
2. Communicator ingesteld met standaardinstellingen, als **defaults.bin** zich in de map **B_DEF** bevindt (zie "Het laden van aangepaste standaardinstellingen" op pagina 83 voor meer details).
3. Export van het instellingenbestand van de communicator, als het bestand **export.txt** zich in de map **B_PROG** bevindt;
4. Import van het instellingenbestand van de communicator, als het bestand **import.txt** zich in de map **B_PROG** bevindt;
5. Export van spraakberichten van de communicator, als het bestand **export.txt** zich in de map **B_AUDIO** bevindt;
6. Import van spraakberichten van de communicator, als het bestand **import.txt** zich in de map **B_AUDIO** bevindt;
7. Export van de gebeurtenissenbuffer van de communicator, als het bestand **log.txt** zich in de map **B_LOG** bevindt;

Firmware-update

Deze procedure werkt de firmware van de communicator bij vanaf een USB-sleutel.

1. Download de firmware van de site www.bentelsecurity.com.

De naam van het firmwarebestand heeft het formaat **FWxyyyz.bin** waarbij:

- **FW** het bestand als firmware identificeert;
- **xx** het hogere revisienummer is;
- **yy** het lagere revisienummer is;
- **zz** het testrevisienummer is;
- **.bin** de extensie van een binair bestand is.

🔗 *Geef het firmwarebestand GEEN andere naam, anders herkent de communicator het bestand niet.*

2. Kopieer de firmware naar de map **B_FW** op de USB-sleutel.
3. Steek de sleutel in de USB-poort van de communicator.

Als de communicator ongeldige firmware vindt in de map **B_FW**, knippert de led **ACT** traag en wordt de gebeurtenis **Firmware Upgrade failed - System** in de gebeurtenissenbuffer geregistreerd.

Als de communicator geldige firmware vindt in de map **B_FW**, die ook verschilt van de huidige firmware, dan wordt deze geïnstalleerd.

🔗 *Als de map **B_FW** meer dan één firmwarebestand bevat, installeert de communicator de firmware met het hoogste revisienummer.*

*Als de map **B_FW** firmware bevat die minder recent is dan de huidige op de communicator geïnstalleerde firmware, dan wordt deze toch geïnstalleerd: de firmware-updates laten u een meer recente firmware installeren of een oudere versie herstellen dan die momenteel op de communicator is geïnstalleerd.*

De communicator start aan het einde van de procedure opnieuw op en registreert de gebeurtenis **FW upgrade done - System** in de gebeurtenissenbuffer.

Het laden van aangepaste standaardinstellingen

Voltooi de volgende stappen om aangepaste standaardinstellingen vanaf een USB-sleutel te laden.

1. Maak de map **B_DEF** aan op de USB-sleutel, als deze nog niet aanwezig is.
2. Kopieer het instellingenbestand naar de map **B_DEF**: het instellingenbestand kan ook volgens de beschrijving in de exportprocedure of op het bedieningspaneel worden aangemaakt.

🔗 *De exportprocedure en het bedieningspaneel genereren het bestand **eprognnn.bin**, waarbij **nnn** een index van 001 tot 999 is. U moet het bestand hernoemen naar **defaults.bin**, voordat u het kopieert naar de map **B_DEF**.*

- Als het bestand **B_PROG/import.txt** aanwezig is, verwijder dit dan.
- Steek de USB-sleutel in de USB-poort van de communicator.
- Sluit de jumpers **PST** en **USB**.
- Voer herstellen van de fabrieksinstelling uit, zoals aangegeven in "Fabrieksinstellingen herstellen" op pagina 44.

De communicator wordt geprogrammeerd zoals gespecificeerd in het bestand **defaults.bin**; daarna start deze opnieuw op.

 *Verwijder de USB-sleutel voordat de communicator opnieuw opstart.*

U kunt na het opnieuw opstarten van de communicator, indien nodig, de jumpers **PST** en **USB** instellen.

 *U kunt de standaardinstellingen in elke communicator importeren, omdat het bestand defaults.bin onafhankelijk is van de communicator die deze heeft gegenereerd.*

Instellingen exporteren

Deze procedure exporteert de instellingen van de communicator naar een USB-sleutel.

- Maak de map **B_PROG** aan op de USB-sleutel als deze niet al aanwezig is.
- Maak een nieuw tekstbestand aan in de map **B_PROG** met de naam **export.txt**.
- Steek de USB-sleutel in de USB-poort van de communicator.

De communicator exporteert de instellingen naar **B_PROG\SSSSSSSS\EXPORT\eprogⁿⁿⁿ.bin**, waar:

- **SSSSSSSS** het serienummer van de communicator;
- **eprog** is het voorvoegsel voor een instellingenbestand van de communicator;
- **nnn** is een index van 001 tot 999;
- **.bin** de extensie van een binair bestand is.

De communicator zoekt in de map **EXPORT** naar het instellingenbestand met de hoogste index en maakt een instellingenbestand aan waarbij die index wordt verhoogd.

Als de map **EXPORT** al een instellingenbestand bevat met index 999, dan is het exporteren onmogelijk: de led **ACT** knippert traag en de gebeurtenis **USB Programming Export Failed - System** wordt in de gebeurtenissenbuffer geregistreerd.

Instellingen importeren

Deze procedure importeert instellingen vanuit een USB-sleutel.

- Maak de map **B_PROG** aan op de USB-sleutel als deze niet al aanwezig is.
- Maak een nieuw tekstbestand aan in de map **B_PROG** met de naam **import.txt**.
- Maak de map **SSSSSSSS** aan in **B_PROG**, waarbij **SSSSSSSS** het serienummer is van de communicator waarnaar u de instellingen wilt importeren.
- Maak de map **IMPORT** aan in de map **SSSSSSSS**.
- Kopieer het instellingenbestand naar de map **IMPORT**: het instellingenbestand kan ook volgens de beschrijving in de exportprocedure of op het bedieningspaneel worden aangemaakt.
- Steek de USB-sleutel in de USB-poort van de communicator met serienummer **SSSSSSSS**.

De communicator wist het bestand **import.txt** en wordt geprogrammeerd zoals gespecificeerd in het bestand geïmporteerde instellingen: daarna start deze opnieuw op.

 *U kunt instellingenbestanden ALLEEN importeren als de broncommunicator dezelfde installateurscode heeft.*

 *Als de map **B_PROG** zowel het bestand **export.txt** als **import.txt** bevat, exporteert de communicator eerst de huidige instellingen (back-up) en importeert vervolgens de nieuwe instellingen.*

Spraakberichten exporteren

Deze handeling exporteert de spraakberichten van de communicator naar een USB-sleutel.

1. Maak de map **B_AUDIO** aan op de USB-sleutel als deze nog niet aanwezig is.
2. Maak een nieuw tekstbestand aan in **B_AUDIO** met de naam **export.txt**.
3. Steek de sleutel in de USB-poort van de communicator.

De communicator exporteert de spraakberichten naar **B_AUDIO\SSSSSSSS\EXPORT\leaudnnn.bin**, waar:

- **SSSSSSSS** het serienummer van de communicator;
- **leaud** identificeert het bestand als dit spraakberichten bevat;
- **nnn** is een index van 001 tot 999;
- **.bin** de extensie van een binair bestand is.

De communicator zoekt in **EXPORT** naar het bestand met spraakberichten dat de hoogste index heeft en maakt een nieuw bestand aan waarbij dat indexnummer met één wordt verhoogd; als **EXPORT** al een bestand bevat met index 999, zal het bestand niet worden geëxporteerd: de **ACT**-led knippert traag en de gebeurtenis **USB Audio Export Failed - System** wordt geregistreerd in de gebeurtenissenbuffer.

Spraakberichten importeren

Deze procedure importeert spraakberichten vanuit een USB-sleutel.

1. Maak de map **B_AUDIO** aan op de USB-sleutel als deze nog niet aanwezig is.
2. Maak een nieuw tekstbestand aan in **B_AUDIO** met de naam **import.txt**.
3. Maak de map **SSSSSSSS** aan in **B_AUDIO**, waarbij **SSSSSSSS** het serienummer is van de communicator waarnaar u de berichten wilt importeren.
4. Maak de map **IMPORT** aan in de map **SSSSSSSS**.
5. Kopieer het audiobestand naar de map **IMPORT**: het instellingenbestand kan volgens de beschrijving in de exportprocedure of op het bedieningspaneel worden aangemaakt.
6. Steek de USB-sleutel in de USB-poort van de communicator met serienummer **SSSSSSSS**.

De communicator importeert de spraakberichten.

 Als de map **B_AUDIO** zowel het bestand **export.txt** als **import.txt** bevat, exporteert de communicator eerst de huidige audio (back-up) en importeert vervolgens de nieuwe berichten.

De gebeurtenissenbuffer exporteren

Deze handeling exporteert de gebeurtenissenbuffer van de communicator naar een tekstbestand in CSV-formaat (Comma Separated Value) in het USB-geheugen: dit CSV-bestand kan worden geopend met **Excel** en **Noteblock**.

1. Maak de map **B_LOG** aan op de USB-sleutel, als deze nog niet aanwezig is.
2. Maak een nieuw tekstbestand aan in **B_LOG** met de naam **log.txt**.
3. Steek de sleutel in de USB-poort van de communicator.

De communicator exporteert de gebeurtenissenbuffer naar **B_LOG\SSSSSSSS\EXPORT\lognnn.csv**, waar:

- **SSSSSSSS** het serienummer van de communicator;
- **elog** identificeert het bestand als een gebeurtenissenbuffer;
- **nnn** is een index van 001 tot 999;
- de extensie van het bestand is **.csv**.

De communicator zoekt in **SSSSSSSS** naar het bufferbestand met de hoogste index en een nieuw bestand aanmaken, waarbij het indexnummer met één wordt verhoogd; als **SSSSSSSS** al een bestand bevat met index 999, wordt het bestand niet geëxporteerd: de **ACT**-led knippert traag en de gebeurtenis **USB Log Export failed - System** wordt geregistreerd in de gebeurtenissenbuffer.

Configuratiebestand laden

Deze handeling laadt het configuratiebestand op de radiomodule om ervoor te zorgen dat sms- of spraakberichten naar behoren werken op een LTE-netwerk, met de mobiele provider van de SIM-kaart van de communicator, in het gebied waar u de communicator hebt geïnstalleerd.

1. Download het vereiste communicatiebestand van de website www.bentelsecurity.com.
2. Kopieer het configuratiebestand in de map **MBN_FW** op de USB-sleutel.
3. Introduceer de sleutel in de USB-poort van de communicator.

De communicator begint het configuratiebestand te laden.

Aan het eind van de handeling, start de communicator opnieuw op.

Wanneer de communicator opnieuw opstart, duurt het vijf minuten om de configuratie van de radiomodule te voltooien.

BGS-210/BGS-220/B3G-220/BLE-320

#	Controlereeks	Nummer bellen	Deactivering*
1			
2			
3			
4			
5			
6			

*) Schrijf "Text Message" voor bistabiele uitgangen of de activeringstijd voor monostabiele uitgangen.

Activering bistabiele uitgang: #gebruikerscode*Control String=ON*

Activering monostabiele uitgang: #Gebruikerscode*Control String=ON*TonU*

Ton = Activeringstijd; U = S voor seconden, M voor minuten, H voor uren

Deactivering uitgang: #Gebruikerscode*Control String=OFF*

Wijziging gebruikerscode: #CUC*gebruikerscode*nieuwe gebruikerscode*

Installateur inschakelen: #ENI*gebruikerscode*

Installateur uitschakelen: #DSI*gebruikerscode*

Externe programmering inschakelen: #ERA*gebruikerscode*AAN*

Externe programmering uitschakelen: #ERA*gebruikerscode*UIT*

Controle saldo simkaart: #CCC*gebruikerscode*

Controle verlopen simkaart: #EDC*gebruikerscode*

Wijzigen verlopen simkaart: #EDU*gebruikerscode*DD/MM/JJJJ*

Seriële nummerweergave: #RID*gebruikerscode*