

# AYC-x6355 Familie

CSN SELECT Smart Card

Lezers/Controllers

Installatie en Gebruikershandleiding

Modellen:

AYC-H6355

AYC-M6355



AYC-H6355



AYC-M6355

## **Copyright© 2016 door Rosslare. Alle rechten gereserveerd.**

Deze handleiding en de informatie hierin zijn eigendom van ROSSLARE ENTERPRISES LIMITED en/of haar gerelateerde bedrijven en/of dochterondernemingen' (hierna: "ROSSLARE"). Alleen ROSSLARE en haar klanten hebben het recht de informatie te gebruiken.

Geen enkel deel van deze handleiding mag worden gereproduceerd of verzonden in welke vorm of op welke wijze dan ook, elektronisch of mechanisch, voor welk doel dan ook, zonder de uitdrukkelijke schriftelijke toestemming van ROSSLARE.

ROSSLARE bezit patenten en patentaanvragen, handelsmerken, auteursrechten of andere intellectuele eigendomsrechten met betrekking tot het onderwerp in deze handleiding.

TEKSTEN, AFBEELDINGEN EN ILLUSTRATIES INCLUSIEF HUN RANGSCHIKKING IN DIT DOCUMENT ZIJN ONDERWORPEN AAN DE BESCHERMING VAN HET AUTEURSRECHT EN ANDERE WETTELIJKE RECHTEN WERELDWIJD. HET GEBRUIK, DE REPRODUCTIE EN HET DOORGEVEN ERVAN AAN DERDEN ZONDER UITDRUKKELIJKE SCHRIFTELIJKE TOESTEMMING KAN LEIDEN TOT GERECHTELIJKE VERVOLGING.

Het verstrekken van deze handleiding aan een partij geeft die partij of een derde partij geen licentie op deze patenten, handelsmerken, auteursrechten of andere intellectuele eigendomsrechten, behalve zoals uitdrukkelijk bepaald in een schriftelijke overeenkomst van ROSSLARE.

ROSSLARE behoudt zich het recht voor dit document te allen tijde te herzien en te wijzigen, zonder verplicht te zijn dergelijke herzieningen of wijzigingen vooraf of achteraf aan te kondigen.

# Inhoudstabel

<b>1. Introductie</b>	<b>10</b>
1.1 Inhoud van de doos.....	11
1.2 Aanvullende Apparatuur .....	11
1.2.1 Lezer.....	11
1.2.2 Controller .....	11
<b>2. Technische Specificaties.....</b>	<b>12</b>
<b>3. Montage.....</b>	<b>14</b>
<b>4. Bekabeling Instructies.....</b>	<b>16</b>
4.1 De unit aansluiten als een lezer.....	16
4.2 De unit aansluiten als een controller.....	17
<b>5. OSDP Werking.....</b>	<b>20</b>
<b>6. Lezer Functionaliteit .....</b>	<b>22</b>
6.1 Transmissie Modus .....	22
6.2 Programmeren van de AYC-x6355 Reeks.....	22
6.2.1 De programmeermodus binnengaan .....	24
6.2.2 De programmeermodus verlaten.....	24
6.2.3 Keypad transmissie formaat selecteren.....	25
6.2.4 Selecteren Proximity Kaart Transmissie Formaat .....	31
6.2.5 Wijzigen van de Programmatie Code .....	35
6.2.6 Wijzigen van de Facility Code .....	35
6.3 Instellen van de achtergrondverlichting (Backlight).....	36
6.4 Terugkeren naar Fabrieksinstelling.....	36
6.5 Vervangen van een verloren Programmeercode .....	37
<b>7. Controller Functionaliteit.....</b>	<b>38</b>

7.1	Normal, Secure, en Master Gebruikers.....	38
7.2	Werkingsmodi .....	39
7.2.1	Normal Mode .....	39
7.2.2	Bypass Mode.....	39
7.2.3	Secure Mode .....	40
7.2.4	De werkingssmodi wijzigen.....	40
7.3	Auxiliaire Input en Output .....	41
7.4	Deur Alarmen.....	42
7.5	Interne Behuizing en Tamper achteraan .....	42
7.6	Vergrendelingsfunctie (toetsenbord/kaart sabotage) .....	42
7.7	REX Functie (Exit drukknop) .....	43
7.8	Beveiligde toepassingen .....	43
7.9	De AYC-x6355 programmeren .....	44
7.9.1	De programmeermodus binnengaan .....	45
7.9.2	De programmeermodus verlaten .....	46
7.9.3	Wijzigen Lock Strike Code.....	46
7.9.4	Auxiliaire code wijzigen.....	47
7.9.5	De programmeercode wijzigen.....	48
7.9.6	Wijzigen van de Normal/Secure Code .....	48
7.9.7	Wijzigen van de Normal/Bypass Code en Deurbel instellingen	49
7.9.8	Instellen van de Fail Safe/Secure werking, Tamper Sirene en slot ontgrendelingstijd.....	50
7.9.9	Definiëren van de Auxiliaire Input en Output.....	51
7.9.10	Gedetailleerde referentiegids .....	53
7.9.11	De blokkeerfunctie instellen .....	56
7.9.12	Het achtergrondverlichtingsgedrag instellen .....	57
7.9.13	Primaire en secundaire codes programmeren.....	58
7.9.14	Primaire en secundaire codes verwijderen .....	63

7.9.15	Toewijzing relaiscodes.....	65
7.9.16	Toewijzen relaiscodes via de standaardmethode .....	65
7.9.17	Toewijzen relaiscode via de zoekmethode.....	66
7.9.18	Lengte PIN code/Fabrieksinstellingen .....	67
7.9.19	Vervangen van een verloren programmeercode.....	67
7.9.20	Beveiligde modus verlaten indien de Normal/Secure code Verloren is gegaan.....	68
<b>A.</b>	<b>Conformiteitsverklaring.....</b>	<b>69</b>
<b>B.</b>	<b>Beperkte Garantie .....</b>	<b>70</b>

## Lijst van afbeeldingen

Afbeelding 1: Het deksel verwijderen .....	14
Afbeelding 2: Bedradingschema controller applicatie .....	18
Afbeelding 3: Auxiliaire Output verbonden met interne voeding .....	19
Afbeelding 4: Auxiliaire Output verbonden met Externe voeding.....	19
Afbeelding 5: DIP Switch compartiment .....	20
Afbeelding 6: DIP Switch Instellingen .....	21

# Lijst van Tabellen

Tabel 1: Bedrading van de unit als lezer naar een bedieningspaneel .....	16
Tabel 2: Bedrading van de unit als controller .....	18
Tabel 3: Lezer Programmeer Menu's .....	23
Tabel 4: Keypad Transmissie Formaat Optie Nummer .....	26
Tabel 5: Proximity kaart Transmissie Formaat Optie Nummer .....	32
Tabel 6: Controller Programmatie Menu .....	45
Tabel 7: Snelgids voor configureren van de Auxiliaire Modus .....	52

# Kennisgeving en aansprakelijkheid

Deze handleiding is uitsluitend bedoeld om installateurs en/of gebruikers te helpen bij de veilige en efficiënte installatie en het gebruik van het systeem en/of het product en/of de software die hierin worden beschreven.

**ALVORENS HET SYSTEEM TE INSTALLEREN EN/OF TE GEBRUIKEN, MOETEN DE INSTALLATEUR EN DE GEBRUIKER DEZE HANDLEIDING LEZEN EN VERTROUWD RAKEN MET ALLE VEILIGHEIDSVORSCHRIFTEN EN BEDIENINGSPROCEDURES.**

- Het systeem mag niet worden gebruikt voor andere doeleinden dan waarvoor het is ontworpen.
- Het gebruik van de software die bij het systeem en/of product hoort, indien van toepassing, is onderworpen aan de voorwaarden van de licentie die als onderdeel van de aankoopdocumenten is verstrekt.
- ROSSLARE exclusieve garantie en aansprakelijkheid is beperkt tot de garantie- en aansprakelijkheidsverklaring in een bijlage aan het einde van dit document.
- Deze handleiding beschrijft de maximale configuratie van het systeem met het maximale aantal functies, inclusief toekomstige opties. Het is daarom mogelijk dat niet alle functies die in deze handleiding worden beschreven, beschikbaar zijn in het specifieke systeem en/of de specifieke product configuratie die u hebt aangeschaft.
- Onjuiste bediening of installatie, of nalatigheid van de gebruiker om het systeem effectief te onderhouden, ontheft de fabrikant (en verkoper) van alle of enige verantwoordelijkheid voor daaruit voortvloeiende niet-naleving, schade of letsel.
- De tekst, afbeeldingen en grafieken in de handleiding dienen alleen ter illustratie en referentie.
- Alle gegevens in deze handleiding kunnen zonder voorafgaande kennisgeving worden gewijzigd.



## Introductie

---

- In geen geval is de fabrikant aansprakelijk voor speciale, directe, indirecte, incidentele schade, gevolgschade, schadevergoeding of bestraffende schade (inclusief, zonder beperking, alle schade door bedrijfsonderbreking, verlies van winst of inkomsten, kapitaalkosten of verlies van gebruik van eigendommen of kapitaal of letsel).
- Alle afbeeldingen in deze handleiding dienen alleen ter referentie, er kan enige afwijking optreden tussen de afbeelding(en) en het daadwerkelijke product.
- Alle bedradingschema's zijn uitsluitend bedoeld als referentie, de foto of afbeelding van de PCB('s) zijn bedoeld voor een duidelijkere illustratie en begrip van het product en kunnen afwijken van de werkelijke PCB('s).

# 1. Introductie

De AYC-x6355 is een familie van Multi-formaat contactloze smartcard converteerbare geïntegreerde lezers en controllers voor gebruik in toegangscontrole systeemplossingen.

De AYC-x6355 serie bepaalt automatisch of hij als lezer of als controller functioneert. Als het apparaat wordt aangesloten op een standaard toegangscontrole-unit, functioneert het als een lezer. Als de unit wordt aangesloten op de beveiligde toepassingen van Rosslare, zoals de PS-A25T, PS-C25T of PS-C25TU, dan functioneert hij als een beveiligde controller.

Beide units zijn waterbestendig en geschikt voor binnen- of buitenmontage. Als controller accepteren de units maximaal 500 gebruikers en bieden ze toegang via een persoonlijk identificatienummer (PIN) en/of door het tonen van een proximity kaart. De lengte van de PIN code voor de controller heeft verschillende opties. De lengte van de PIN code kan een vast aantal van 4, 5 of 6 cijfers zijn of kan een optie van 4-8 cijfers zijn.

CSN SELECT lezers ondersteunen het lezen uit het beveiligde geheugen van de volgende technologieën voor referenties:

- MIFARE Ultralight / Ultralight C
- MIFARE Classic
- MIFARE Plus S / Plus X
- MIFARE DESFire EV1
- ISO 14443A
- ISO 14443B
- ISO 15693
- iClass
- ISO 18092 (NFCIP-1)
- FeliCa

Voor informatie over de werking van de unit als lezer, zie hoofdstuk 6. Voor informatie over de werking van het apparaat als controller, zie hoofdstuk 7.

## 1.1 Inhoud van de doos

Controleer voordat u begint of al het volgende in de doos zit. Als er iets ontbreekt, meld dit dan aan het dichtstbijzijnde Rosslare kantoor.

- Eén AYC-x6355 unit
- Installatiekit - Bevat twee muurpluggen, twee montageschroeven, Torx-veiligheidsschroef en Torx-veiligheidsschroefgereedschap.
- Installatie- en bedieningsinstructies

## 1.2 Aanvullende apparatuur

De volgende apparatuur is nodig om uw installatie te voltooien:

### 1.2.1 Lezer

- Compatibele hostcontroller (niet meegeleverd) - Toegangscontrole unit met UL-goedkeuring, zoals model AC-215U

### 1.2.2 Controller

- Randapparatuur voor beveiligde toepassingen (zoals de beveiligde controllers PS-A25T, PS-C25T of PS-C25TU).

De controller wordt aangesloten op het volgende:

- Elektrisch slot slagmechanisme of een magnetisch slotapparaat, dat fail safe (power to lock) of fail secure (power to open) functies implementeert.
- REX knop (Exit drukknop) - Normaal open type, schakelaar is gesloten wanneer ingedrukt.
- Deur monitor switch

Rosslare-accessoires vindt u op [www.rosslaresecurity.com](http://www.rosslaresecurity.com).

## 2. Technische Specificaties

### Elektrische Karakteristieken

<b>Type voeding</b>	Lineair (aanbevolen)
<b>Werkspanning</b>	6 tot 16 VDC
<b>Stroom @ 12 V</b>	Stand-by: 85 mA Maximum: 110 mA
<b>Leesbereik*</b>	MIFARE Classic EV1: 40 to 45 mm MIFARE Plus: 30 mm MIFARE DESFire EV1: 30 mm
<b>LED Controle Input 1**</b>	Groene LED controle, TTL
<b>LED Controle Input 2**</b>	Rode LED controle, TTL
<b>Auxiliaire Input**</b>	Buzzer controle, TTL
<b>Auxiliaire Output**</b>	Tamper output (open collector, actief laag, max. zinkstroom 30 mA)
<b>Maximale kabelafstand Naar de Controller</b>	Wiegand: 150 m met 18-AWG kabel OSDP (RS-485): 1200 m met 2x2 18-AWG getwiste afgeschermd kabel

### Omgevingskarakteristieken

<b>Werkings temperatuur</b>	-25°C tot 65°C
<b>Vochtigheidsbereik</b>	0 tot 95% (niet condenserend)
<b>Buiten Gebruik</b>	Weerbestendig, voldoet aan IP65, epoxy ingegoten, geschikt voor binnen en buiten

\* Gemeten met behulp van Rosslare O2S ISO-kaarten. Bereik ook afhankelijk van elektrische omgeving en nabijheid van metaal.

\*\* Standaardconfiguratie. Aangepaste configuraties zijn beschikbaar.

**Fysieke kenmerken**

<b>Afmetingen (H x B x D)</b>	AYC-H6355: 110.7 x 75.0 x 18.2 mm
	AYC-M6355: 89.5 x 88.9 x 18.3 mm
<b>Gewicht</b>	AYC-H6355: 220 g
	AYC-M6355: 215 g

### 3. Montage

Voordat u de lezer monteert, moet u de beste locatie voor de lezer bepalen.

**Om de units te monteren:**

1. Verwijder de achterkant van de zelfklevende montagelabelsjabloon en plaats deze op de gewenste montagelocatie.
2. Gebruik de sjabloon als leidraad en boor twee gaten (afmetingen aangegeven op de sjabloon) die worden gebruikt voor de montage van de achterplaat op het oppervlak.
3. Steek een geschikte muurplug in elk schroefgat.
4. Boor een gat van 10 mm voor de kabel. Plaats bij montage op metaal een doorvoertule of isolatietape rond de rand van het gat.
5. Sluit de lezer aan zoals beschreven in hoofdstuk 4. Een lineaire voeding wordt aanbevolen.
6. Verwijder het afklikbare voorpaneel van de lezer zodat de twee schroefgaten zichtbaar worden (zie Afbeelding 1).

**Afbeelding 1: De bovenste kap verwijderen**



De locatie van de schroeven is afhankelijk van het modelnummer van de lezer.

7. Lijn de twee gaten van de lezer uit met de gaten die in de muur zijn geboord en bevestig de lezer stevig aan de muur met twee schroeven, waarvan de grootte is aangegeven op het sjabloon.
8. Plaats het voorpaneel op de lezer.



De lezer kan ook worden bevestigd met sterke epoxylijm. Na het aanbrengen moet de lezer stevig op zijn plaats worden gehouden totdat de lijm droog is.

## 4. Bekabeling Instructies

Een AYC-x6355 eenheid wordt geleverd met een 10-draads 46 cm lange pigtail.

### 4.1 De unit aansluiten als een lezer

Als u de unit aansluit op een standaard toegangscontrole, functioneert hij automatisch als lezer.

#### **Om de unit als lezer aan te sluiten op een toegangscontrole:**

1. Bereid de leeskabel voor door de mantel 3,2 cm terug te knippen en de isolatie van de draden 1,3 cm te strippen.
2. Bereid de kabel van de controller voor door de mantel 3,2 cm terug te knippen en de isolatie van de draden 1,3 cm te strippen.
3. Splits de pigtail draden van de lezer aan de corresponderende draden van de controller (zoals aangegeven in tabel 1) en bedek elke verbinding met isolatietape.

**Tabel 1: De unit als lezer aansluiten op een deurcontroller**

Kleur draad	Uitgang
Rood	Voeding +
Zwart	Voeding -
Groen	Data 0 / Data / C2
Wit	Data 1 / Clock / C1
Paars	Tamper Uitgang
Oranje	Groene LED controle
Bruin	Rode LED controle
Geel	Buzzer controle / Auxiliaire ingang
Blauw	OSDP-RS-485-A
Grijs	OSDP-RS-485-B





De LED controle kan door de fabriek worden geconfigureerd om te functioneren als LED controle of als buzzer controle. Momenteel wordt de Auxiliaire ingang gebruikt als buzzer controle en wordt LED controle 1 gebruikt als groene LED controle.

4. Knip alle ongebruikte geleiders af en dek ze apart af met isolatietape of krimpkous.



- De individuele draden van de lezer zijn kleur gecodeerd volgens de Wiegand-standaard.
- Als je een aparte voeding voor de lezer gebruikt, moeten deze voeding en die van de controller een gemeenschappelijke aarde hebben.
- De afschermingsdraad van de kabel van de lezer moet bij voorkeur worden aangesloten op een aarding of een signaal aardeaansluiting op het paneel of het voedingsuiteinde van de kabel. Deze configuratie is het beste om de kabel van de lezer af te schermen van externe interferentie.

## 4.2 Bedrading van de unit als controller

Als u de unit aansluit op een Rosslare PS -x25 beveiligde voeding, functioneert hij automatisch als controller.

### ***Om de unit als controller aan te sluiten:***

1. Bereid de lezerskabel voor door de mantel 3,2 cm terug te snijden en de isolatie van de draden 1,3 cm te strippen.
2. Maak de kabel van de PS-x25 beveiligde voeding klaar door de mantel 3,2 cm terug te snijden en de isolatie van de draden 1,3 cm te strippen.
3. Splits de controller pigtail draden aan de corresponderende PS-x25 beveiligde voedingsdraden (zoals aangegeven in Tabel 2) en bedek elke verbinding met isolatietape.

Tabel 2: Bedrading van de unit als controller

Controller	Kleur	Functionaliteit	Nota
5~16 VDC	Rood	+DC Input	Verbonden op PS-x25
Shield/ Ground	Zwart	GND	Verbonden op PS-x25
C 1	Wit	Communicatie	Verbonden op PS-x25
C 2	Groen	Communicatie	Verbonden op PS-x25
AUX. IN	Geel	Auxiliaire Input	Verbonden op input

4. Knip alle ongebruikte geleiders af en dek ze apart af met isolatietape of krimpkous.

Raadpleeg de volgende bedradingschema's om de unit aan te sluiten op de gewenste voedingsoptie.

Afbeelding 2 toont de bedrading voor de controllerapplicatie met een dubbel relais voor een veilige toepassing.

Afbeelding 2: Bedradingsschema voor de controllerapplicatie

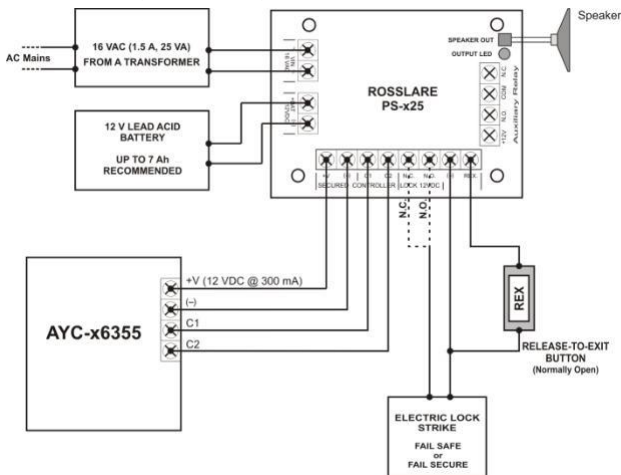

Afbeelding 3 toont de aansluiting van de Auxiliaire uitgang met interne voeding.

**Afbeelding 3: Aansluiting Auxiliaire uitgang met interne voeding**

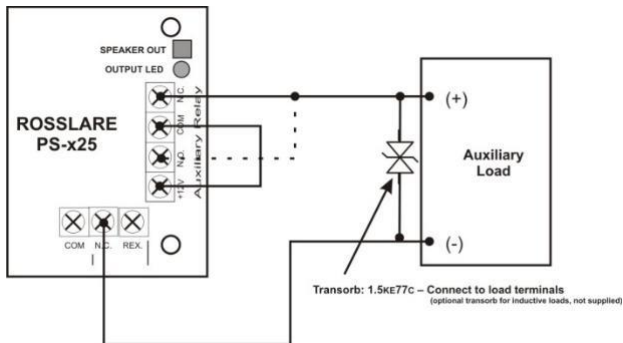

Afbeelding 4 toont de aansluiting van de Auxiliaire uitgang met externe voeding.

**Afbeelding 4: Aansluiting Auxiliaire uitgang met externe voeding**

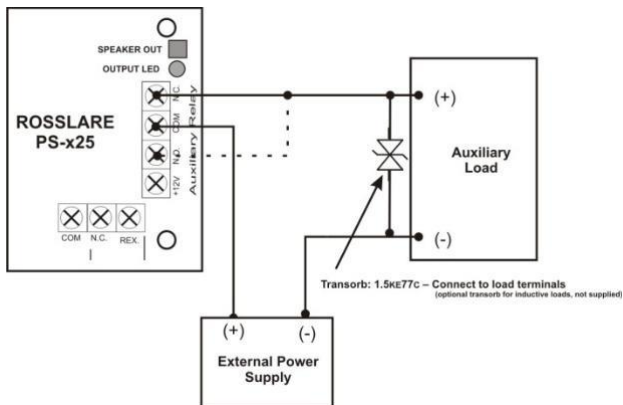

## 5. OSDP Werking

CSN SELECT lezers die OSDP ondersteunen zijn compatibel met de meeste OSDP commando's. Het adres van de lezer wordt ingesteld met DIP-switches aan de achterkant van de lezer.

Maak de schroef aan de achterkant van de lezer los om het deurtje te verwijderen en toegang te krijgen tot de DIP-switches (Afbeelding 5).

**Afbeelding 5: DIP Switch Vakje**

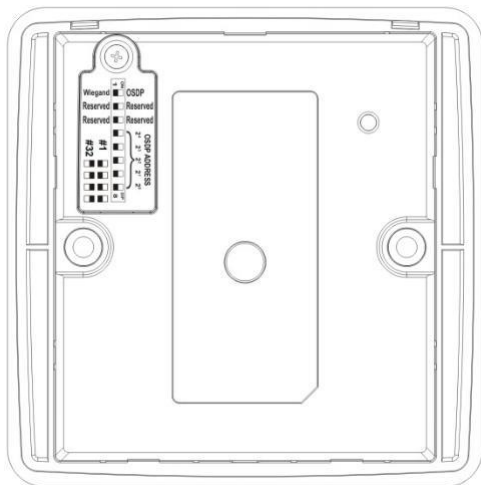

Afbeelding 6 toont de instellingen van de DIP-switches, die hieronder ook worden beschreven.

**Afbeelding 6: DIP Switch Instellingen**

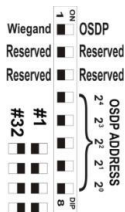

### DIP Switch 1

Deze switch wordt gebruikt om de lezeruitgang (Wiegand of OSDP) te selecteren):

- Uit = Wiegand
- Aan = OSDP

### DIP Switch 2

Deze switch is gereserveerd voor toekomstig gebruik.

### DIP Switch 3

Deze switch is gereserveerd voor toekomstig gebruik

### DIP Switches 4 tot 8

Met deze switches wordt het adres van de lezer voor het OSDP-protocol ingesteld.

DIP-switch 4 is MSB en DIP-switch 8 is LSB. Het adres is de stand +1 van de DIP-switch.

Voorbeelden:

- Alle DIP-switches in de stand Off, status is = 0 => adres = 1
- Alle DIP-switches in Aan-stand, status is = 0x1F => adres = 0x20 = 32
- DIP-switches 4, 6, 8 in Aan-stand en 5, 7 in Uit-stand, status is = 0x15 => adres = 0x16 = 22

## 6. Lezer Functionaliteit

Bij het inschakelen knippert de unit rood, dan groen en dan oranje, elk gedurende 1 seconde, en voor elke kleur hoort u een pieptoon. De unit zoekt naar de aanwezigheid van een beveiligde toepassing van Rosslare. Als er geen beveiligde controller wordt gedetecteerd, wordt de unit automatisch geconfigureerd als lezer en keert de led terug naar de ruststand (rood).

Dit hoofdstuk legt uit hoe de AYC-x6355-serie functioneert als lezer.

### 6.1 Transmit Mode

Wanneer de lezer in de zendmodus staat, is hij klaar om gegevens te ontvangen van een proximity pasje of van een ingevoerde PIN code.

Wanneer de lezer in de zendmodus staat, is de Transmit LED rood en de programma LED uit.

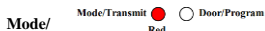

Wanneer een proximity pas of PIN code wordt verzonden, knippert de LED groen.



Toetsenbordgegevens kunnen worden verzonden via een van de acht verschillende verzendformaten voor toetsenborden (zie hoofdstuk 6.2.3). Proximity-kaarten die aan de lezer worden aangeboden, worden verzonden in verschillende Wiegand-formaten of in het Clock & Data-formaat (zie hoofdstuk 6.2.4).

### 6.2 Programming the AYC-x6355 Series

Het programmeren van de AYC-x6355 gebeurt uitsluitend via het Keypad gestuurd programmeer menu system van de unit. Tijdens het fabricageproces van de AYC-x6355 zijn bepaalde codes en instellingen voorgeprogrammeerd. Deze instellingen worden de standaard fabrieksinstellingen genoemd.

Tabel 3 toont de namen van alle menu's van de AYC-x6355 lezer. Standaard fabrieksinstellingen zijn gemarkeerd met een "\*" teken.

Tabel 3: Lezer Programmatie Menu

Menu Beschrijving	Standaard
<b>1 Selecteren Keypad Transmissie Formaat</b> Single Key, 6-Bit Wiegand (Rosslare Format) Single Key, 6-Bit Wiegand with Nibble + Parity Bits Single Key, 8-Bit Wiegand, Nibbles Complemented 4 Keys Binary + Facility Code, Wiegand 26-Bit 1 to 5 Keys + Facility Code, Wiegand 26-Bit 6 Keys BCD and Parity Bits, Wiegand 26-Bit 1 to 8 Keys BCD, Clock & Data Single Key, Wiegand 4-Bit	*
<b>2 Selecteren Badge Transmissie Formaat</b> Wiegand 26-Bit Clock & Data Wiegand 32-Bit Wiegand 32-Bit Reversed Byte Wiegand 34-Bit Wiegand 40-Bit Wiegand 56-Bit Wiegand 64-Bit	*
<b>3 Wijzigen van de Programmeer Code</b>	1234
<b>4 Wijzigen van de Facility Code</b>	0
<b>6 Backlight Opties (verlichte toetsen)</b> Uit Aan (Standaard) Uit tot een Toets ingedrukt wordt, dan gaan de toetsen gedurende 10 seconden oplichten. Gedimd tot druk op toets de toetsen verlicht gedurende 10 seconden.	*
<b>0 Terug naar fabrieksinstellingen</b>	

## 6.2.1 De programmeermodus binnengaan

Om het programmeermenu te bereiken, moet de AYC-x6355 eerst in de programmeermodus worden gezet.

### **Om naar de programmeermodus te gaan:**

1. Druk 4 keer op #.

De Transmit LED gaat uit en de Door/Program LED wordt rood.

Mode/Transmit   Door/Program  
Red

2. Voeg de 4-cijferige Programmeercode in.

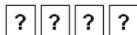

Indien de programmeercode geldig is, Wordt de Deur LED groen en gaat de unit naar de programmeermodus.

Mode/Transmit   Door/Program  
Green



- De 4-cijferige programmeercode uit de fabriek is 1234.
- Als er niet binnen 20 seconden een programmeercode wordt ingevoerd, schakelt het toestel terug naar de zendmodus.

## 6.2.2 Programmeermodus verlaten

### **Om de programmeermodus te verlaten:**

1. Druk op # om op elk moment de

Programmeermodus te verlaten.

Mode/Transmit   Door/Program  
Red

- U hoort een pieptoon.
- De Door/Program LED gaat uit en de Mode/Transmit LED wordt rood.

Dit geeft aan dat de unit is teruggekeerd naar de transmissiemodus. Verkeerde invoer kan de reader terugzetten naar de Transmissie modus.

Als er in de programmeerstand gedurende 20 seconden geen toets wordt ingedrukt, verlaat de unit de programmeermodus en keert terug naar de Transmissie modus.



### 6.2.3 Keypad transmissieformaat selecteren

De AYC-x6355 heeft acht verschillende formaten voor Keypad transmissie.

Zie Tabel 4 in Paragraaf 6.2.3.1 voor meer informatie over de formaten voor Keypad transmissie.

#### **Om het juiste formaat voor Keypad transmissie te selecteren:**

1. Ga naar de programmeermodus

Mode/Transmit  Door/Program  
Green

2. Druk op **1** om Menu 1 te openen.

1

De Transmissie LED wordt rood.

Mode/Transmit  Door/Program  
Red Green

3. Voor het juiste optienummer in voor het Keypad transmissie formaat dat u wenst te selecteren.

?

U hoort drie piepen.

Het system keert terug naar de Transmissie modus.

Mode/Transmit   Door/Program  
Red

Als een verkeerd optienummer is ingevoerd, keert de lezer terug naar de transmissiemodus en blijft het transmissieformaat van het toetsenbord ongewijzigd.



Note

- Er kan altijd maar één formaat voor Keypad transmissie actief zijn.
- Bij gebruik van de Keypad transmissie formaat "1 tot 8 toetsen BCD, Clock/Data" (Optie 8), is een extra ingang nodig om het aantal toetsen in de PIN Code te specificeren.

### 6.2.3.1 Keypad Transmissie Formaat Optie Nummer

Tabel 4 toont de negen verschillende Keypad transmissie formaten.

**Tabel 4: Keypad Transmissie Formaat Optie Nummer**

Keypad Transmissie Formaat	Optie Nummer
Single Key, Wiegand 6-Bit (Rosslare Format)	1*
Single Key, Wiegand 6-Bit with Nibble + Parity Bits	2
Single Key, Wiegand 8-Bit, Nibbles Complemented	3
4 Keys Binary + Facility Code, Wiegand 26-Bit	4
1 to 5 Keys + Facility Code, Wiegand 26-Bit	5
6 Keys BCD and Parity Bits, Wiegand 26-Bit	6
1 to 8 Keys BCD, Clock & Data Single Key	8
Single Key, Wiegand 4-Bit	9

\* Optie 1 is de standaard fabrieksinstelling.

Meer informatie over de verschillende Keypad transmissie formaten is beschikbaar hieronder op de volgende pagina's.

#### **Optie 1: Single Key, Wiegand 6-Bit (Rosslare Formaat)**

Elke druk op een toets verzendt onmiddellijk 4 bits met 2 toegevoegde pariteitsbits - even pariteit voor de eerste 3 bits en oneven pariteit voor de laatste 3 bits.

0 = 1 1010 0 ="A" in Hexadecimaal	6 =101100
1 =000010	7 =101111
2 =000100	8 =110001
3 =000111	9 =110010
4=101001	*♣ = 11011 1 ="B" in Hexadecimaal
5 =101010	# = 0 1100 1 ="C" in Hexadecimaal

### Option 2: Single Key, Wiegand 6-Bit Nibble and Parities

Each key press immediately sends 4 bits with 2 parity bits added – even parity for the first 3 bits and odd parity for the last 3 bits.

0=000001	6 =101100
1=000010	7 =101111
2=000100	8 =110001
3=000111	9 =110010
4=101001	Ⓐ = 11010 0 = "A" in Hexadecimaal
5=101010	# = 11011 1 = "B" in Hexadecimaal

### Optie 3: Single Key, Wiegand 8-Bit Nibbles Complemented

Deze optie keert de meest significante bits in het bericht om, waardoor de minste 4 significante bits overblijven als een binair gecodeerde decimale (BCD) weergave van de Key. Het host systeem ontvangt een 8-bits bericht.

0 = 11110000	6 = 10010110
1 = 11100001	7 = 10000111
2 = 11010010	8 = 01111000
3 = 11000011	9 = 01101001
4 = 10110100	Ⓐ = 01011010 = "A" in Hexadecimaal
5 = 10100101	# = 01001011 = "B" in Hexadecimaal

### Optie 4: 4 Keys Binary + Facility Code, Wiegand 26-Bit

Deze optie buffert 4 toetsen en voert Keypad gegevens uit met een 3-cijferige Facility code zoals een standaard 26-bit kaartuitgang. De Facility code wordt ingesteld in Programmeermenu nummer vier en kan in het bereik 000 tot 255 liggen. De standaardinstelling voor de Facility code is 000 (zie paragraaf 6.2.6). De pincode van het Keypad is 4 cijfers lang en kan tussen 0000 en 9999 liggen. Na het indrukken van de vierde toets van de 4-cijferige pincode worden de gegevens over de Wiegand-datalijnen verzonden als binaire gegevens in hetzelfde formaat als een 26-bits kaart.

Indien Ⓐ of # ingedrukt worden tijdens het ingeven van een PIN code, wist het Keypad de PIN code ingave buffer, genereert een piep en is klaar om een nieuwe 4-cijferige code te ontvangen.

Als de invoer van de 4-cijferige pincode van het Keypad wordt onderbroken en er niet binnen 5 seconden op een toets wordt gedrukt, wist het Keypad de invoerbuffer voor de pincode, genereert het een pieptoon en is het klaar om een nieuwe 4-cijferige pincode van het Keypad te ontvangen.

(EP) FFFF FFFF AAAA AAAA AAAA AAAA (OP)

Waarbij:

EP = Even pariteit voor eerste 12 bits

OP = Oneven pariteit voor de laatste 12 bits

F = 8-bit Facility code

A = 16-bits code gegenereerd door Keyboard

#### **Optie 5: 1 to 5 Keys + Facility Code, Wiegand 26-Bit**

Optie 5 buffert maximaal 5 toetsen en voert Keypad gegevens uit met een Facility code zoals een 26-bit kaartuitgang.

De Facility code wordt ingesteld in Programmeermenu nummer vier en kan in het bereik 000 tot 255 liggen. De standaardinstelling voor de Facility code is 000 (zie paragraaf 6.2.6).

De pincode van het Keypad kan één tot vijf cijfers lang zijn en kan tussen 1 en 65.535 liggen. Wanneer u een PIN code op het Keypad invoert die minder dan 5 cijfers lang is, moet # ingedrukt worden om het einde van de invoer van de PIN code aan te geven. Voor PIN codes op het toetsenbord die 5 cijfers lang zijn, worden de gegevens na de vijfde druk op de toets van de 5-cijferige PIN code over de Wiegand-datalijnen verzonden als binaire gegevens in hetzelfde formaat als een 26-bits kaart.

Als  is ingedrukt gedurende het ingeven van de PIN code of een PIN code groter dan 65.535 wordt ingegeven, dan wist het Keypad de PIN code ingave, genereert een poep en is klaar om een nieuwe 4-cijferige code te ontvangen.

Als de invoer van de PIN code van 1 tot 5 cijfers wordt onderbroken en er niet binnen 5 seconden op een toets of # wordt gedrukt, dan wist het Keypad de buffer voor het invoeren van de PIN code, genereert een middellange pieptoon en is klaar om een nieuwe PIN code van 1 tot 5 cijfers te ontvangen.

(EP) FFFF FFFF AAAA AAAA AAAA AAAA (OP)

Waarbij:

EP = Even pariteit voor eerste 12 bits

OP = Oneven pariteit voor laatste 12 bits

F = 8-bit Facility code

A = 16-bits code gegenereerd door het Keyboard

#### **Optie 6: 6 Keys BCD and Parity Bits, Wiegand 26-Bit**

Optie 6 verzendt een buffer van 6 Keys, voegt pariteit toe en verzendt een 26-bit binair BCD-bericht. Elke toets is een 4-bit equivalent van het decimale getal. De PIN code van het Keypad moet 6 toetsaanslagen lang zijn. Als de 6-cijferige PIN code voor de zesde keer wordt ingedrukt, worden de gegevens als een BCD-bericht over de Wiegand-datalijnen verzonden. Als de invoer van de 6-cijferige PIN code wordt onderbroken en er binnen 5 seconden geen cijfer toets wordt ingedrukt, wist het Keypad de invoerbuffer voor de Pin code, genereert het een middellange pieptoon en is het klaar om een nieuwe 6-cijferige PIN code te ontvangen.

(EP) AAAA BBBB CCCC DDDD EEEE FFFF (OP)

Waarbij:

EP = Even pariteit voor eerste 12 bits

OP = Oneven pariteit voor de laatste 12 bits

A = De eerste ingevoerde toets

D = Vierde ingevoerde toets

B = Tweede ingevoerde toets

E = Vijfde ingevoerde toets

C = Derde ingevoerde toets

F = Zesde ingevoerde toets

#### **Optie 8: 1 to 8 Keys BCD, Clock & Data**

Buffert tot 8 toetsen en voert Keypad gegevens uit zonder een Facility code zoals standaard Clock en Data kaart output.

De PIN code van het Keypad kan één tot acht cijfers lang zijn. De lengte van de Pincode wordt geselecteerd tijdens het programmeren van de lezer voor optie 8. De lezer verstuurt de data wanneer hij de laatste toets druk van de Pincode ontvangt. De data wordt verzonden

over de twee data-uitgangslijnen als binaire data in Clock & Data formaat.

Als de  of # toets ingedrukt worden tijdens het invoeren van een PIN code, dan wist het Keypad de PIN code buffer, genereert een piep, en is klaar om een nieuwe PIN code te ontvangen.

Als de invoer van de pincode wordt onderbroken en er niet binnen 5 seconden op een cijfertoets of # wordt gedrukt, wordt de buffer voor het invoeren van de pincode leeggemaakt, genereert het Keypad een piepton van gemiddelde lengte en is het klaar om een nieuwe pincode te ontvangen.



Bij gebruik van het transmissieformaat van het Keypad "1 tot 8 toetsen BCD, Clock & Data" (optie 8) is een extra invoer vereist om het aantal toetsen in de PIN code te specificeren.

#### Optie 9: Single Key, Wiegand 4-Bit

Elke druk op een toets verzendt onmiddellijk 4 bits gegevens, zonder toevoeging van pariteitsbits.

0 = 0000

1 = 0001

2 = 0010

3 = 0011

4 = 0100

5 = 0101

6 = 0110

7 = 0111

8 = 1000

9 = 1001

\* = 1010 ="A" in Hexadecimaal

# =1011 ="B" in Hexadecimaal

## 6.2.4 Selecteren Proximity kaart Transmissie Formaat

De AYC-x6355 heeft acht verschillende formaten voor proximity kaarten waaruit u kunt kiezen.

Zie Tabel 4 in Paragraaf 6.2.3.1 voor meer informatie over de transmissieformaten van de proximity kaart.

### **Om het transmissieformaat van de Proximity kaart te selecteren:**

1. Ga naar de programmeermodus.

Mode/Transmit   Door/Program  
Green

2. Druk op **2** om Menu 2 te betreden.

2

De Transmissie LED wordt rood.

Mode/Transmit   Door/Program  
Red Green

Voer het juiste optienummer in voor het Transmissie formaat van de Proximity kaart dat u wilt selecteren:

- Optie 1: Wiegand 26-Bit
- Optie 2: Clock & Data
- Optie 3: Wiegand 32-Bit
- Optie 4: Wiegand 32-Bit Reversed Byte
- Optie 5: Wiegand 34-Bit
- Optie 6: Wiegand 40-Bit
- Optie 7: Wiegand 56-Bit
- Optie 8: Wiegand 64-Bit

U hoort drie piepen.

Het systeem keert terug naar de Transmissie modus.

Mode/Transmit   Door/Program  
Red

Als de programmeercode ongeldig is, hoor je een lange pieptoon en keert de controller terug naar de normale modus.

6.2.4.1 Proximity Kaart Transmissie Formaat Optie Nummer Tabel 5 toont de negen verschillende Keypad transmissie formaten.

**Tabel 5: Proximity Kaart Transmissie Formaat Optie Nummer**

<b>Proximity Kaart Transmissie Formaat</b>	<b>Optie Nummer</b>
Wiegand 26-Bit	1*
Clock & Data	2
Wiegand 32-Bit	3
Wiegand 32-Bit Reversed Byte	4
Wiegand 34-Bit	5
Wiegand 40-Bit	6
Wiegand 56-Bit	7
Wiegand 64-Bit	8

\* Optie 1 is de standaard fabrieksinstelling.

Meer informatie over de verschillende Keypad transmissie formaten vindt u hieronder en op de volgende pagina's.

#### **Optie 1: Wiegand 26-Bit**

In deze modus worden 3 LSB-bytes van het serienummer (UID) van de kaart verzonden in Wiegand 26-bit formaat. Er worden twee pariteitsbits toegevoegd. Eerst wordt een even pariteitsbit verzonden, gevolgd door drie bytes met kaartgegevens en een oneven pariteitsbit.

(EP) AAAA AAAA AAAA AAAA AAAA AAAA (OP)

Waarbij: EP = Even pariteit voor eerste 12 bits

OP = Oneven pariteit voor laatste 12 bits

A = 3 bytes code gegenereerd uit kaartgegevens

#### **Optie 2: Clock/Data**

In deze modus worden maximaal 6 bytes van het serienummer van de kaart in Clock/Data formaat overgedragen.

#### **Optie 3: Wiegand 32-Bit**

In deze modus worden 4 LSB-bytes van het serienummer van de kaart in Wiegand 32-bit formaat overgebracht. Er worden geen pariteitbits toegevoegd.



AAAA AAAA BBBB BBBB CCCC CCCC DDDD DDDD

Waarbij: A = 4e (MSB) byte van het serienummer van de kaart  
B = 3e byte van het serienummer van de kaart  
C = 2e byte van het serienummer van de kaart  
D = 1e (LSB) byte van het serienummer van de kaart

#### Optie 4: Wiegand 32-Bit Reversed Byte

In deze modus worden 4 LSB-bytes van het serienummer van de kaart verzonden in Wiegand 32-bits formaat. De bytes worden in omgekeerde volgorde verzonden. Het LSB-deel van het kaartserienummer wordt eerst verzonden en de MSB-byte wordt als laatste verzonden. Er worden geen pariteitbits toegevoegd.

DDDD DDDD BBBB BBBB CCCC CCCC AAAA AAAA

Waarbij: D = 1e (LSB) byte van het serienummer van de kaart  
C = 2e byte van het serienummer van de kaart  
B = 3e byte van het serienummer van de kaart  
A = 4e (MSB) byte van het serienummer van de kaart

#### Optie 5: Wiegand 34-Bit

In deze modus worden 4 LSB-bytes van het kaartserienummer overgebracht in Wiegand 34-bit formaat. De bytes worden in omgekeerde volgorde verzonden. Het LSB-deel van het kaartserienummer wordt eerst verzonden en de MSB-byte wordt als laatste verzonden. Een even pariteit wordt eerst verzonden, gevolgd door 32-bit gegevens en een oneven pariteitsbit.

(EP) AAAA AAAA BBBB BBBB CCCC CCCC DDDD DDDD (OP)

Waarbij: EP = Even pariteit voor eerste 16 data bits  
OP = Oneven pariteit voor de laatste 16 data bits  
A = 4e byte (MSB) van het serienummer van de kaart  
B = 3e byte van het serienummer van de kaart  
C = 2e byte van het serienummer van de kaart  
D = 1e (LSB) byte van serienummer van kaart

#### Optie 6: Wiegand 40-Bit

In deze modus worden 4 LSB-bytes van het kaartserienummer in Wiegand 40-bit formaat overgebracht. De bytes worden in omgekeerde volgorde verzonden. Het LSB-deel van het kaartserienummer wordt eerst verzonden. De laatst verzonden byte is een CheckSum-byte die wordt gegenereerd door 4 databytes bij elkaar op te tellen en de rest voorbij 8 bytes weg te gooien.

AAAA AAAA BBBB BBBB CCCC CCCC DDDD DDDD (CSUM)

Waarbij: A = 4e (MSB) byte van het serienummer van de kaart  
B = 3e byte van het serienummer van de kaart  
C = 2e byte van het serienummer van de kaart  
D = 1e (LSB) byte van het serienummer van de kaart  
CSUM = controle som waarde, 1 byte (A+B+C+D)

#### Optie 7: Wiegand 56-Bit

In deze modus worden 7 bytes van het serienummer van de kaart overgebracht in Wiegand 56-bit formaat. Er worden geen pariteitbits toegevoegd.

AAAA AAAA BBBBBBBB CCCCCCCC DDDDDDDD  
EEEEEEEE FFFFFFFF GGGGGGGG

#### Optie 8: Wiegand 64-Bit

In deze modus worden 8 bytes van het serienummer van de kaart overgebracht in Wiegand 64-bit formaat. Er worden geen pariteitbits toegevoegd.

AAAA AAAA BBBBBBBB CCCCCCCC DDDDDDDD  
EEEEEEEE FFFFFFFF GGGGGGGG HHHHHHHH

## 6.2.5 Wijzigen van de Programmeercode

1. Ga in programmeermodus.

Mode/Transmit  Door/Program  
Green

2. Druk op **3** om naar Menu 3 te gaan.

**3**

De Transmissie LED wordt rood.

Mode/Transmit  Door/Program  
Red Green

3. Voer de nieuwe 4-cijferige code in die je als programmeercode wilt instellen.

**?** **?** **?** **?**

U hoort drie piepjes.

Het systeem keert terug naar de Transmissie modus.

Mode/Transmit  Door/Program  
Red



Note

- De programmeercode kan niet gewist worden, wat betekent dat de code 0000 ongeldig is en de programmeercode niet wist.
- De standaard 4-cijferige programmeercode is 1234.

## 6.2.6 wijzigen van de Facility Code

1. Ga naar de programmeermodus.

Mode/Transmit  Door/Program  
Green

2. Druk op **4** om Menu 4 binnen te gaan.

**4**

De Transmissie LED wordt rood.

Mode/Transmit  Door/Program  
Red Green

3. Voer de nieuwe 3-cijferige code in die u als facility code wilt instellen.

**?** **?** **?**

U hoort drie piepjes.

Het systeem keert terug naar de Transmissie modus.

Mode/Transmit  Door/Program  
Red



- De Facility code ligt tussen 000 en 255.
- De standaard Facility code is 0.

## 6.3 Instellen van de achtergrondverlichting Backlight

1. Ga naar de programmeermodus.

Mode/Transmit  Door/Program  
Green

2. Druk op **6** om Menu 6 binnen te gaan.

**6**

De Transmissie LED wordt rood.

Mode/Transmit  Door/Program  
Red Green

3. Voer het juiste optienummer in voor de achtergrond verlichtingsoptie die u wilt selecteren:

- **0** Altijd UIT
- **1** Altijd AAN
- **2** voor 10 sec. achtergrond verlichting na het indrukken van een toets, anders uit.
- **3** voor 10 sec. achtergrond verlichting na het indrukken van een toets, anders gedimd.

U hoort drie piepjes.

Het systeem keert terug naar de Transmissie modus.

Mode/Transmit   Door/Program  
Red

## 6.4 Terugkeren naar fabrieksinstellingen



Je moet heel voorzichtig zijn voordat je dit commando gebruikt! Hiermee wordt het hele geheugen gewist en worden alle codes teruggezet naar de fabrieksinstellingen.

1. Ga naar de programmeermodus.

Mode/Transmit  Door/Program  
Green

2. Druk op **0** om Menu 0 te openen.

**0**

De Transmissie en Program  
LED's knipperen rood.

Mode/Transmit  Red Door/Program  Red

3. Breng uw 4-cijferige  
programmeercode in.

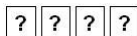

Als de programmeercode geldig is, wordt al het geheugen  
gewist. U hoort drie piepjes en de controller keert terug naar  
de normale modus.

Als de programmeercode ongeldig is, hoor je een lange  
pieptoon en keert de controller terug naar de normale modus  
zonder het geheugen van de controller te wissen.

## 6.5 Vervangen van een verloren Programmeercode

In het geval dat de programmeercode wordt vergeten, kan de AYC-  
x6355 in het veld opnieuw worden geprogrammeerd met behulp van  
de volgende instructies:

1. Verwijder de stroom van de lezer.
2. Activeer sabotage door de lezer van de muur te halen  
of de behuizing van de lezer te verwijderen.
3. Zet de lezer onder stroom.
4. Je hebt nu 10 seconden om naar de programmeermodus te  
gaan met de standaard programmeercode 1234.

## 7. Controller Functionaliteit

ij het inschakelen of resetten knippert het controle-unit rood, dan groen en dan oranje, elk gedurende 1 seconde, en voor elke kleur hoort u een piepton. Terwijl de unit zoekt naar de aanwezigheid van beveiligde toepassingen van Rosslare, geeft de zoemer 2 korte pieptonen. Als een beveiligde Secure voeding wordt gedetecteerd, wordt de unit automatisch geconfigureerd als een beveiligde toegangscontrole unit. De LED keert terug naar de ruststand - groen (normale modus), rood (beveiligde modus) of oranje ('Bypass'-modus). Noch de Lock Strike en Auxiliaire uitgangen, noch de REX ingang bevinden zich op de AYC-x6355 eenheid, waardoor onbevoegden geen toegang kunnen krijgen tot de beveiligde omgeving. In dit hoofdstuk wordt uitgelegd hoe het apparaat functioneert als controller.

### 7.1 Normal, Secure, en Master Gebruikers

De AYC-x6355 accepteert tot 500 gebruikers en biedt toegang via het gebruik van PIN codes en/of Proximity kaarten. Elke gebruiker heeft twee geheugenplaatsen voor codes, geheugenplaats 1 (primaire code) en geheugenplaats 2 (secundaire code).

De lengte van de PIN code heeft verschillende opties. De PIN-codelengte kan een vast aantal van 4, 5 of 6 cijfers zijn of een optie van 4 tot 8 cijfers. Als u kiest voor de 4- tot 8-cijferige optie, moet u vóór de code nullen invoeren of op het einde op hekje drukken (als uw code bijvoorbeeld 12345 is, voert u **00012345** of **12345#** in).



Een code invoeren verwijst naar PIN of kaart.

De manier waarop de twee geheugenplaatsen geprogrammeerd zijn, bepaalt het toegangsniveau van een gebruiker en bepaalt ook de manier waarop de unit toegang verleent in zijn drie werkingsmodi. Er zijn drie gebruikersniveaus:

- "Normal" Gebruiker

Een "Normal" gebruiker heeft enkel een Primaire code en krijgt enkel toegang wanneer de unit in Normal of Bypass mode staat.

- “Secure” Gebruiker  
Een Secure gebruiker moet een Primaire en Secundaire code geprogrammeerd hebben; de twee codes mogen niet hetzelfde zijn. De Secure gebruiker kan toegang krijgen wanneer de unit in een van de drie werkingsmodi staat. In de Normal modus moet de Secure gebruiker zijn Primaire code gebruiken om toegang te krijgen. In de Secure modus moet de Secure gebruiker zowel de Primaire als de Secundaire code gebruiken om toegang te krijgen.
- “Master” Gebruiker  
Voor een Master gebruiker moeten zowel de Primaire als de Secundaire code geprogrammeerd zijn met dezelfde PIN/kaartcode. De Master gebruiker kan in elke werkingsmodus toegang krijgen door eenmaal zijn PIN/kaartcode aan de controller te tonen. (De Master gebruiker is handig maar minder veilig dan een Secure gebruiker).

## 7.2 Werkingsmodi

The AYC-x6355 has three modes of operation:

### 7.2.1 Normal Mode

De Mode LED is groen.

Mode/Transmit    
Green

De Normal modus is de standaardmodus. In de Normal modus is de deur vergrendeld totdat een Primaire code wordt gepresenteerd aan de controller. Speciale codes zoals Lock Strike code en Auxiliaire code zijn actief in de Normal modus. Zie paragraaf 7.9.3 en 0 voor meer informatie over de Lock Strike en Auxiliaire codes.

### 7.2.2 Bypass Mode

De Mode LED is oranje.

Mode/Transmit    
Orange

In de Bypass-modus is de toegang tot het gebouw afhankelijk van het feit of de Lock Strike-relais van de controller geprogrammeerd is voor Fail Safe Werking of Fail Secure Werking. Als de Lock Strike is geprogrammeerd voor veilige werking, blijft de deur op slot totdat  is ingedrukt.

Wanneer de Lock Strike is geprogrammeerd voor 'Fail Safe' werking, is de deur constant ontgrendeld.

### 7.2.3 Secure Mode

De Mode LED is rood.

Mode/Transmit   Door/Program  
Red

Alleen Secure en Master gebruikers hebben toegang tot het pand in de Secure modus.

Een Secure gebruiker moet de Primaire en Secundaire codes invoeren om toegang te krijgen. Na het invoeren van de Primaire code knippert de LED van de deur gedurende 10 seconden groen, waarna de Secundaire code moet worden ingevoerd. Een Master gebruiker hoeft de code maar één keer in te voeren om toegang te krijgen.

### 7.2.4 Wijzigen van de Werkingsmode

#### 7.2.4.1 Wijzigen van Normal Mode naar Secure Mode

De standard fabrieksinstelling voor de Normal/Secure code is **3838**.

1. Voer de Normal/Secure code in. Mode/Transmit   Door/Program  
Green

De Mode LED knippert rood.

Mode/Transmit   Door/Program  
Red

2. Druk op # om de wijziging van de Mode te bevestigen.

De Mode LED wordt rood.

Mode/Transmit   Door/Program  
Red

#### 7.2.4.2 Wijzigen van Secure Mode naar Normal Mode

De standard fabrieksinstelling voor de Normal/Secure code is **3838**.

1. Breng de Normal/Secure code in. Mode/Transmit   Door/Program  
Red

De Mode LED knippert groen.

Mode/Transmit   Door/Program  
Green



2. Druk op # om de wijziging van de Mode te bevestigen.

De Mode LED wordt groen.

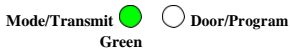

#### 7.2.4.3 Wijzigen van Normal Mode naar Bypass Mode

Zie paragraaf 7.9.7 voor het creëren/wijzigen van de Normal/Bypass code.

1. Voer de Normal/Secure code in.



De Mode LED knippert oranje.



2. Druk op de # toets om de Mode wijziging te bevestigen.

De Mode LED wordt oranje.



7.2.4.4 Wijzigen van Bypass modus naar Normale modus Zie paragraaf 7.9.7 voor het creëren/wijzigen van de Normal/Bypass code.

1. Voer de Normal/Secure code in.



De Mode LED knippert groen.



2. Druk op de # toets om de Mode wijziging te bevestigen.

De Mode LED wordt groen.



## 7.3 Auxiliaire Input en Output

Voor optimaal gebruik in verschillende toepassingen kunnen de Auxiliaire input en output van de controller geconfigureerd worden in tien verschillende werkingsmodi.

## 7.4 Deur Alarmen

Deuralarmen kunnen worden gegenereerd door de Aux-ingang aan te sluiten op een deurpositieschakelaar. Zowel Deur geforceerd als Deur te lang geopend condities worden ondersteund, evenals een configureerbare vertragingstimer voor elk alarmtype. Er is altijd maar één deuralarm ingeschakeld. Deuralarmen kunnen Auxiliaire output en sirenes activeren, afhankelijk van de Auxiliaire instellingen.

## 7.5 Interne behuizing en Tamper achteraan

Als de unit geforceerd wordt geopend of van de muur wordt gehaald, wordt een tamper gebeurtenis geactiveerd. Een Tamper uitgang opent en stuurt een signaal naar het aangesloten alarmsysteem (paarse draad). De gebeurtenis sluit wanneer de tamper wordt gesloten (de kast wordt opnieuw gesloten of opnieuw aan de muur bevestigd).

De Tamper gebeurtenis kan ook de Auxiliaire uitgang activeren als de controller in Auxiliaire Mode 3 staat (zie Tabel 7).

## 7.6 Vergrendelingsfunctie (Keypad/Kaart Tamper)

Als de controller verschillende keren achter elkaar verkeerde codes (pincode of kaart) te zien krijgt, schakelt de unit over naar de lock-out modus.

Wanneer een lock-out optreedt, wordt het toetsenbord van de controller gedeactiveerd zodat er geen codes kunnen worden ingevoerd totdat de ingestelde lock-outperiode is verstreken.

Tijdens de lock-out is de modus-LED uit, knippert de deur-LED rood en geeft de controller om de twee seconden een piepton

## 7.7 REX Functie (Exit drukknop)

De REX-knop is verbonden met de Secure toepassing van Rosslare. De REX-knop moet zich binnen het te beveiligen pand bevinden en wordt gebruikt om de deur te openen zonder een code te gebruiken. Hij bevindt zich meestal op een handige locatie, zoals aan de binnenkant van de deur of bij de balie van de receptie. De functie van de REX-knop hangt af van of de Lock Strike Relais geprogrammeerd is voor Fail Safe of Fail Secure.

Fail Secure functie - Vanaf het moment dat de REX-knop wordt ingedrukt, wordt de deur ontgrendeld totdat de vrijgavetijd van de Lock Strike is verstreken. Na deze tijd is de deur vergrendeld, zelfs als de REX-knop niet wordt losgelaten.

- Fail Safe werking - Vanaf het moment dat de REX-knop wordt ingedrukt, is de deur ontgrendeld totdat de REX-knop wordt losgelaten, plus de Lock Strike Release Time. In dit geval begint het relais van de Lock Strike pas met aftellen wanneer de REX-knop wordt losgelaten.

## 7.8 Beveiligde toepassingen

De Secure applicatie van Rosslare is ontworpen voor gebruik met standalone toegangscontrole-units uit de Secure-reeks van Rosslare, waaronder de AYC-x6355-serie. Deze units zijn ontworpen voor gebruik binnenshuis en geïnstalleerd binnen de beveiligde gebouwen. De units moeten worden gebruikt met een van de beveiligde toepassingsaccessoires van Rosslare, die een Lock Strike-uitgang en REX-ingang bieden.

Beide units communiceren via een eigen Rosslare-protocol, dat zorgt voor een beveiligde verbinding tussen de AYC-x6355 en de randapparatuur. Dit activeert op zijn beurt het deurslot.

De units fungeren ook als voeding voor de AYC-x6355; ze bevatten ook een luidsprekeraansluiting voor alle soundermogelijkheden.

Zie voor meer informatie de specifieke bijbehorende handleiding.

## 7.9 De AYC-x6355 programmeren

Het programmeren van de AYC-x6355 gebeurt uitsluitend via het programmeermenu op het Keypad van de unit. Om het programmeermenu te bereiken, moet het apparaat eerst in de programmeermodus worden gezet (zie Paragraaf 7.9.1).

Tijdens het productieproces van een unit zijn bepaalde codes en instellingen voorgeprogrammeerd. Deze instellingen worden de standaard fabrieksinstellingen genoemd.

Tabel 6 toont de namen van alle menu's van de AYC-x6355 controller. Het toont ook alle standaard fabriekscodes en instellingen voor de units?

Tabel 6: Controller Programmeermenu

Menu No.	Menu Beschrijving	Standaard			
		4 digits	5 digits	6 digits	4-8 digits
1	Wijzigen code activatie slot	2580	25802	258025	25802580
2	Wijzigen Auxiliaire Code	0852	08520	085208	08520852
3	Wijzigen Programmeerode	1234	12341	123412	12341234
4	Wijzigen Normal/Secure Code	3838	38383	383838	38383838
5	Wijzigen Normal/Bypass Code	N/A			
6	Wijzigen Deur ontgrendelingstijd	0004			
	Definiëren Auxiliaire inputs/outputs	2004			
	Instellen Lock-out	4000			
	Gedrag achtergrondverlichting	5100			
7	Programmeren PIN Code				
8	Verwijderen PIN Code				
9	Code toewijzen slot/Auxiliaire				
0	Terug naar fabrieksinstelling of wijzigen lengte PIN code				

U vindt een volledige beschrijving en instructies voor elk van de bovenstaande menu-items in de volgende sub-secties.

### 7.9.1 De programmeermodus binnengaan

1. Druk # 2 maal op binnen de 2 seconden.

De Mode LED gaat uit en de Deur LED wordt rood.



2. Voer de programmeercode in.

De Deur LED wordt groen.



## 7.9.2 De Programmeermodus verlaten

1. Druk op # om op elk moment de Programmeermodus te verlaten.

Mode/Transmit   Door/Program  
Red

- U hoort een piep.
- De Program LED gaat uit en de Transmit LED wordt rood.

Dit geeft aan dat de unit is teruggekeerd naar de Transmissiemodus.

## 7.9.3 Wijzigen Lock Strike Code

De Lock Strike code wordt vooral gebruikt als een methode om snel het Lock Strike relais te testen tijdens de installatie.

Wanneer de eerste gebruiker aan de controller wordt toegevoegd, wordt de standaard Lock Strike code automatisch gewist. Als de code opnieuw wordt geprogrammeerd, wordt hij niet gewist bij het invoeren van extra gebruikerscodes.

1. Ga naar de programmeermodus

Mode/Transmit   Door/Program  
Green

2. Druk op 1 om Menu 1 te betreden.

1

De Mode LED wordt rood.

Mode/Transmit   Door/Program  
Red Green

3. Voer de nieuwe code in die u wilt instellen als Lock Strike Code 1.

? ? ? ?

U hoort drie piepjes.

Mode/Transmit   Door/Program  
Green

Het system keer terug naar de Normal mode.



- Lock Strike Code 1 werkt niet in de Secure modus.
- Bij verkeerde input keert de controller terug naar de Normal modus.
- Code 0000 wist de Lock Strike Code 1.
- De standaard 4-cijferige Lock Strike code is 2580.

## 7.9.4 Wijzigen Auxiliaire Code

De Auxiliaire code wordt voornamelijk gebruikt als een methode om snel het Auxiliaire relais te testen tijdens de installatie.

Wanneer de eerste gebruiker aan de controller wordt toegevoegd, wordt de standaard Auxiliaire code automatisch gewist. Als de code opnieuw wordt geprogrammeerd, wordt hij niet verwijderd bij het invoeren van extra gebruikerscodes.

1. Ga naar de programmeermodus

Mode/Transmit   Door:Program  
Green

2. Druk op **2** om naar Menu 2 te gaan.

2

De Mode LED wordt oranje.

Mode/Transmit   Door:Program  
Orange Green

3. Voer de nieuwe code in die je als Auxiliaire code wilt instellen.

? ? ? ?

U hoort drie piepjes.

Het systeem keert terug naar de Normal mode.

Mode/Transmit   Door:Program  
Green



- De Auxiliaire code werkt niet in de Secure-modus.
- Bij verkeerde invoer keert de controller terug naar de Normal modus.
- Code 0000 wist de Auxiliaire code.
- De standaard 4-cijferige Auxiliaire code is 0852.

## 7.9.5 Wijzigen van de Programming Code

1. Ga naar de programmeermodus.



2. Druk op **3** om naar Menu 3 te gaan.

3

De Mode LED wordt groen.



3. Voer de nieuwe code in die je als programmeercode wilt instellen.

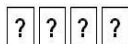

U hoort drie piepjes.

Het systeem keert terug naar de Normal mode.



Note

- De programmeercode kan niet gewist worden, wat betekent dat de code 0000 niet geldig is en de programmeercode niet wist.
- De viercijferige programmeercode in de fabriek is 1234.

## 7.9.6 Wijzigen van de Normal/Secure Code

1. Ga naar de programmeermodus

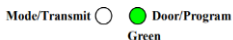

2. Druk op **4** om Menu 4 te betreden.

4

De Mode LED knippert rood.



3. Voer de nieuwe code in die je wilt instellen als Normal/Secure code.

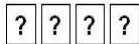

U hoort drie piepjes.

Het systeem keert terug naar de Normal mode.







Note

- Code 0000 wist de Normal/Secure code.
- Deze code is uitgeschakeld als de Auxiliaire ingang is ingesteld om te schakelen tussen de Normal en Secure toegangsmodi.
- De standaard Normal/Secure code is 3838.

## 7.9.7 Wijzigen van de Normal/Bypass Code en Deur bel instellingen

1. Ga naar de programmeermodus.

Mode/Transmit   Door/Program  
Green

2. Druk op **5** om Menu 5 binnen te gaan.

5

De Mode LED knippert oranje.

Mode/Transmit  Door/Program  
Orange Green

3. Voer de nieuwe code in die je wilt instellen als Normal/Secure code.

? ? ? ?

Er zijn vier verschillende manieren om de Normal/Bypass code en deurbel te programmeren.

- a. Voer code **0000** in om zowel de bypasscode als het deursignaal uit te schakelen.

0 0 0 0

- b. Voer code **0001** in om de bypasscode uit te schakelen en het deursignaal in te schakelen.

0 0 0 1

- c. Voer een code in die eindigt op **0** om de bypasscode in te schakelen en het deursignaal uit te schakelen.

? ? ? 0

- d. Voer een code in die niet eindigt op **0** om de bypasscode in te schakelen en het deursignaal te activeren.

? ? ? ~~0~~

U hoort drie piepjes.  
Het system keert terug naar  
Normal mode.



### 7.9.8 Instellen Fail Safe/Secure werking, Tamper Sirene en ontgendingstijd slot

1. Ga naar de programmeermodus.
2. Druk op **6** om Menu 6 binnen te gaan.  
De Mode LED knippert groen.



6



3. Maak een code met behulp van de volgende instructies:

- Eerste cijfer  
Voor spanningsloos gesloten werking moet het eerste cijfer **0** zijn.  
Voor spanningsloos open werking Moet het eerste cijfer **1** zijn.
- Tweede cijfer  
Sirene Tijd in minuten (1-9, 0-uitgeschakeld)
- Derde en vierde cijfer  
Voer het aantal seconden in (van 1 tot 99) waarin het slot vrijgegeven moet worden.

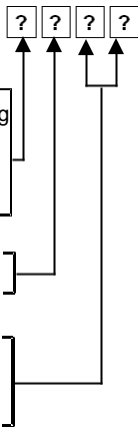

Bijvoorbeeld, 0312 betekent een Fail Secure functie die bestaat uit een sirene van 3 minuten en een slot vrijgavetijd van 12 seconden.

U hoort drie piepjes.  
Het systeem keert terug naar  
De Normal modus.





De standaardwaarde is 0004, wat overeenkomt met een spanningsloos gesloten werking, geen sirene en een vrijgavetijd van 4 seconden voor de Lock Strike.

## 7.9.9 Definiëren van de Auxiliaire Input en Output

1. Ga naar de programmeermodus.

Mode/Transmit   Door/Program  
Green

2. Druk op **6** om Menu 6 binnen te gaan.

6

De Mode LED knippert groen.

Mode/Transmit   Door/Program  
Green Green

3. Stel een code samen aan de hand van de volgende instructies:

2 ? ? ?

Auxiliaire modus

Auxiliaire instellingen

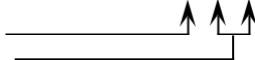

- Auxiliaire modus

Naast het Lock Strike Relais en Lock Strike REX heeft de eenheid een Auxiliaire ingang. De Auxiliaire modus bepaalt de functie van de Auxiliaire ingang.

Elk van de Auxiliaire modi heeft een tweecijferige instelling die de werking van de Auxiliaire modus beïnvloedt.

- Auxiliaire Instellingen

Het tweede cijfer definieert de Auxiliaire ingangsfunctie, terwijl het derde en vierde cijfer ofwel geen betekenis hebben of vertragingstijden voor deurmonitorfuncties kunnen definiëren (tabel 7).

U hoort drie piepjes.

Het systeem keert terug naar de Normal Modus

Mode/Transmit   Door/Program  
Green

Tabel 7: Snelle referentiegids voor het instellen van de Auxiliaire modus

Aux. Mode	Aux. Input Functie	Aux. Output Geactiveerd door	Aux. Relais	Aux. Instellingen (in seconden)
0	AUX REX	Geldige code of AUX REX	N.O.	01 tot 99 Aux. Relais Ontgrendelingstijd
1	Normal/Secure switch	Geldige code	N.O.	01 tot 99 Aux. relais ontgrendelingstijd
2	Normal/Secure switch	Ster toets (*)	N.O.	01 tot 99 Aux. relais release time
3	Normal/Secure switch	Tamper gebeurtenis	N.C.	01 tot 99 Aux. relais ontgrendelingstijd
6	Deur Monitoring	Geforceerde deur	N.C.	01 tot 99 Geforceerde vertraging
7	Deur Monitoring	Deur te lang geopend	N.C.	01 tot 99 Deur te lang open vertraging

### 7.9.10 Gedetailleerde referentiegids

Hieronder volgt een korte beschrijving van elke Auxiliaire modus. Raadpleeg Paragraaf 7.9.9 om de functies van elke modus te implementeren.

#### 7.9.10.1 Auxiliaire Modus 0

**Functie Auxiliaire input:** Activeert de Auxiliaire uitgang

**Auxiliaire output geactiveerd door:** Geldige gebruikerscode, Auxiliaire code en Auxiliaire ingang

Bijvoorbeeld, in Auxiliaire modus 0 kan de controller functioneren als een controller voor twee deuren. Het Auxiliaire Relais moet worden aangesloten op het slot van de tweede deur. De Auxiliaire instelling definieert de deuropeningstijd voor de tweede deur. De Auxiliaire ingang moet worden aangesloten op de REX-drukknop voor de tweede deur. De deurmonitoringang voor de tweede deur is niet ingeschakeld in deze modus.

#### 7.9.10.2 Auxiliaire Modus 1

**Auxiliaire input functie:** Schakelt (Toggle) tussen de Normal/Secure modus

**Auxiliaire output geactiveerd door:** Geldige gebruikerscode, Auxiliaire code

Bijvoorbeeld, In Auxiliaire modus 1 kan de controller functioneren als een controller voor twee deuren. Het Auxiliaire relais moet worden aangesloten op het slot van de tweede deur. De REX-functie voor de tweede deur is niet ingeschakeld in deze modus.

De Auxiliaire instelling bepaalt de deuropeningstijd voor de tweede deur. De Auxiliaire ingang kan de werkingsmodus van de controller schakelen tussen de Normal (Normaal) en Secure (Beveiligd) modus. Door een schakeltimer of alarmsysteemuitgang aan te sluiten op de Auxiliaire ingang kan de controller automatisch worden omgeschakeld van de Normal modus (tijdens kantooruren) naar de Secure modus (na kantooruren).

### 7.9.10.3 Auxiliaire Modus 2

**Auxiliaire input functie:** Schakelt (Toggles) tussen de Normal/Secure modus

**Auxiliaire output geactiveerd door:** Bel knop (☎)

Bijvoorbeeld, in Auxiliaire modus 2 kan het Auxiliaire relais functioneren als een tijdschakelaar voor algemene doeleinden die kan worden geactiveerd wanneer (☎) wordt ingedrukt. De Auxiliaire instelling bepaalt hoe lang het Auxiliaire relais moet worden geactiveerd. De Auxiliaire ingang kan de werkingsmodus van de controller schakelen tussen de Normal en Secure modi. Door een schakeltimer of alarmsysteemuitgang aan te sluiten op de Auxiliaire ingang kan de controller automatisch worden omgeschakeld van de Normal mode (tijdens kantooruren) naar de Secure mode (na kantooruren).

### 7.9.10.4 Auxiliaire Modus 3

**Auxiliaire input functie:** Schakelt (Toggles) tussen de Normal/Secure modus

**Auxiliaire output geactiveerd door:** Alarmen

Bijvoorbeeld, in Auxiliaire Modus 3 wordt de Auxiliaire uitgang geactiveerd als er met de controller geknoeid wordt; dat wil zeggen als de behuizing met geweld geopend of van de muur verwijderd wordt. De Auxiliaire ingang kan de werkingsmodus van de controller schakelen tussen de Normal en Secure modi. Door een schakeltimer of alarmsysteemuitgang aan te sluiten op de Auxiliaire ingang kan de controller automatisch worden omgeschakeld van de Normal modus (tijdens kantooruren) naar de Secure modus (na kantooruren).

#### 7.9.10.5 Auxiliaire Modus 6

**Auxiliaire input functie:** Deur Monitoring

**Auxiliaire output geactiveerd door:** Deur geforceerd geopend

Bijvoorbeeld, in Auxiliaire modus 6 kan de controller het Auxiliaire relais activeren als de deur geforceerd is. Als de sirene-instellingen zijn ingeschakeld, wordt de sirene geactiveerd.

In deze modus functioneert de Auxiliaire ingang als een deurmonitorschakelaar en wordt deze verbonden met de magneetcontactschakelaar op de deur. Het Auxiliaire relais moet worden aangesloten op het alarmsysteem. Als de deur geforceerd wordt geopend, wacht de controller tot de vertragingstijd voor de geforceerde deur is verstreken en activeert dan het Auxiliaire relais. De Auxiliaire instelling stelt de periode van de geforceerde deurvertraging in.

#### 7.9.10.6 Auxiliaire Modus 7

**Auxiliaire input functie:** Deur Monitoring

**Auxiliaire output geactiveerd door:** Deur te lang geopend

Bijvoorbeeld, in Auxiliaire modus 7 kan de controller het Auxiliaire relais activeren als hij detecteert dat de deur te lang op een kier staat. In deze modus functioneert de Auxiliaire ingang als een deurmonitorschakelaar en wordt deze verbonden met de magneetcontactschakelaar op de deur. Het Auxiliaire relais moet worden aangesloten op het alarmsysteem. Als de deur wordt geopend, wacht de controller tot de vertragingstijd voor het op een kier zetten van de deur is verstreken en als de deur niet voor het einde van deze periode sluit, activeert de controller het Auxiliaire relais. De Auxiliaire instelling bepaalt de tijd dat de deur op een kier staat.

### 7.9.11 De blokkeerfunctie instellen

Als de controller verschillende keren na elkaar verkeerde codes te zien krijgt, gaat de unit naar de lock-out modus.

Wanneer een lock-out optreedt, worden het Keypad en de lezer van de controller geblokkeerd zodat er geen codes kunnen worden ingevoerd tot de ingestelde lock-out periode verstrijkt.

Tijdens de lock-out is de modus-LED uit, knippert de deur-LED rood en geeft de controller om de twee seconden een pieptoon.

De standaardinstelling voor de lock-out functie is 4000 (lock-out uitgeschakeld).



Note

Het gebruik van de lock-out functie wordt ten zeerste aanbevolen, vooral wanneer u kiest voor een korte PIN code (4 of 5 cijfers).

1. Ga naar de programmeermodus.

Mode/Transmit  Door/Program  
Green

2. Druk op **6** om Menu 6 te betreden.

**6**

De Mode LED knippert groen.

Mode/Transmit  Door/Program  
Green Green



3. Maak een code met behulp van de volgende instructies:

Stel het aantal verkeerde code pogingen in, dat een blokkering veroorzaakt tussen 0 en 9.

Stel de duur van de lock-out in, tussen 00 en 99; de waarde wordt vermenigvuldigd met tien, wat resulteert in 0 tot 990 seconden.

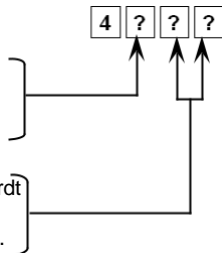

### 7.9.12 Het gedrag van de achtergrondverlichting instellen

Met de controller kunt u de werking van de achtergrondverlichting van de unit instellen.

1. Ga naar de programmeermodus.

Mode/Transmit  Door/Program  
Green

2. Druk op **6** om Menu 6 te betreden.

**6**

De Mode LED knippert groen.

Mode/Transmit  Door/Program  
Green Green

3. Stel een code samen aan de hand van de volgende instructies:

Het eerste cijfer is "5" dat de achtergrondverlichting en LED-optie aangeeft.

De tweede toets kan 0-3 zijn om het type activiteit aan te geven.

- Optie 0 – Backlight Off
- Optie 1 – Backlight On (Standaard)
- Optie 2 – Backlight Off, Geactiveerd gedurende 10 sec. bij elke druk op een toets.
- Optie 3 – Backlight Gedimd, backlight geactiveerd gedurende 10 sec. bij elke druk op een toets.

5 ? 0 0

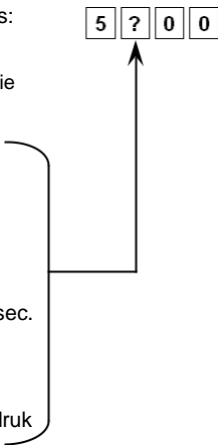

### 7.9.13 Invoeren van Primaire en Secundaire Codes

#### 7.9.13.1 Primaire Codes

- Primaire codes kunnen alleen worden geregistreerd voor een leeg gebruikersslot, d.w.z. een slot waar geen bestaande Primaire code is.
- Primaire codes moeten uniek zijn, wat betekent dat de Primaire code van een gebruiker niet dezelfde kan zijn als de Primaire code van een andere gebruiker.
- Primaire codes kunnen niet hetzelfde zijn als systeemcodes, zoals de Normal/Secure code of Lock Strike code.
- Gebruikers met een Primaire code kunnen alleen toegang krijgen in de Normal modus.

### 7.9.13.2 Secundaire Codes

- Secundaire codes kunnen alleen worden toegewezen aan een gebruikersslot waarvoor al een Primaire code is toegewezen, maar geen Secundaire code.
- Secundaire codes hoeven niet uniek te zijn, wat betekent dat meerdere gebruikers allemaal dezelfde Secundaire code kunnen hebben.
- Secundaire codes kunnen niet hetzelfde zijn als systeemcodes, zoals Normal/Secure of Lock Strike codes.
- Gebruikers die een Secundaire code hebben, kunnen zelfs in de Secure modus toegang krijgen.

### 7.9.13.3 Primaire en Secundaire codes registreren

Er zijn twee methoden om Primaire en Secundaire codes te registreren:

- **Standaard Methode**

De standaardmethode wordt vooral gebruikt als het slotnummer van de gebruiker die u wilt programmeren bekend is. U kunt zowel Primaire als Secundaire codes programmeren met de Standaardmethode (zie Paragraaf 7.9.13.4).

- **Code zoekmethode**

De code zoekmethode wordt vooral gebruikt als u de Secundaire code van een gebruiker wilt programmeren en de slotcode van de gebruiker onbekend is.

De code zoekmethode werkt alleen als de Primaire code van een gebruiker al is geregistreerd, maar de Secundaire code niet (zie paragraaf 7.9.13.5).

### 7.9.13.4 Invoer van Primaire & Secundaire Codes met behulp van standaardmethode

1. Ga naar de programmeermodus.



2. Druk op **7** om Menu 7 te betreden.



De Door LED wordt oranje.



3. Voer het 3-cijferige gebruikersslot nummer tussen 001 en 500 waarop je een Primaire of Secundaire code wilt registreren.



Bijvoorbeeld, gebruikersslot 003 staat voor gebruiker #3.

Als het geselecteerde slot geen Primaire code heeft, knippert de Mode LED groen, om aan te geven Dat de controller klaar is om een Primaire code te aanvaarden.



Als het geselecteerde slot al een Primaire code heeft maar geen Secundaire code, knippert de Mode LED rood, om aan te geven Dat de controller klaar is om een Secundaire Code te aanvaarden.



Als het geselecteerde slot al een Primaire en Secundaire code heeft, hoor je een lange pieptoon en keert de controller terug naar de normale modus.



Voer de 4 tot 8-cijferige PIN code in die u wilt toewijzen als de Primaire of Secundaire code voor dit slotnummer.

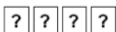

Als de ingevoerde PIN code geldig is, stopt de Mode LED met knipperen en is de controller klaar om het volgende slotnummer van 3 cijfers in te voeren (zie Stap 2) waaraan je een code wilt toekennen.

5. Druk op # om naar het volgende slotnummer te gaan.

Als je niet door wilt gaan met het invoeren van codes, druk dan twee keer op # en de controller keert terug naar de normale modus.

### 7.9.13.5 Secundaire codes registreren met de zoekmethode

Met de functie Code zoeken kunt u snel een Secundaire code registreren voor een gebruiker die al een Primaire code heeft.

1. Ga naar de programmeermodus



2. Druk op **7** om Menu 7 te betreden.



De Door LED wordt oranje.



3. Voer 000 in als 3-cijferig gebruikersslotnummer.



De Door LED knippert oranje.



De controller wacht nu op de Primaire code van de gebruiker aan wie u een Secundaire code wilt toevoegen.

4. Voer de 4 tot 8-cijferige PIN code in van de Primaire code van de gebruiker aan wie u een Secundaire code wilt toevoegen.
5. De Mode LED knippert rood.



Als de ingevoerde Primaire code niet geldig is, hoor je een lange pieptoon en blijft het apparaat wachten op een geldige Primaire code.

6. Voer de 4 tot 8-cijferige code in die als Secundaire code moet worden gebruikt.

Als de Secundaire code geldig is, geeft de controller drie pieptonen en keert hij terug naar de Normale modus.

Als de Secundaire code ongeldig is, geeft de controller een lange pieptoon en blijft de unit wachten op het invoeren van een geldige Secundaire code.

### 7.9.14 Primaire en Secundaire codes verwijderen

Er zijn twee methoden om Primaire en Secundaire codes te wissen: de Standaardmethode en de Code zoekmethode..

Bij het wissen van een gebruikersslot worden zowel de Primaire als de Secundaire code gewist.

#### 7.9.14.1 Primaire en Secundaire codes verwijderen met standaardmethode

1. Ga naar de programmeermodus.

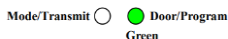

2. Druk op **8** om Menu 8 te betreden.



De Mode LED wordt rood en de Door LED wordt oranje.



3. Voer de 3-cijferige gebruikersslot code in die u wilt wissen.

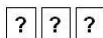

De Mode LED knippert rood om aan te geven dat de controller wacht op de programmeercode om het wissen te bevestigen.



Als het gebruikersslot leeg is, hoort u een lange pieptoon en keert het apparaat terug naar de normale modus.

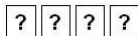

4. Voer uw programmeercode in om het wissen te bevestigen.

Als de programmeercode geldig is, hoort u drie piepjes en keert de controller terug naar de normale modus.

Als de programmeercode ongeldig is, hoort u een lange pieptoon en keert de controller terug naar de normale modus.



Het wordt aanbevolen om bij te houden welke gebruikers worden toegevoegd en verwijderd, zodat het gemakkelijker is om bij te houden welke gebruikersslots leeg zijn en welke niet.

### 7.9.14.2 Primaire en secundaire codes verwijderen met de zoekmethode

1. Ga naar de programmeermodus.

Mode/Transmit Door/Program   
Green

2. Druk op **8** om Menu 8 te betreden.

**8**

De Mode LED wordt rood en de Door LED wordt oranje.

Mode/Transmit Door/Program   
Red Orange

3. Voer 000 in als het 3-cijferige gebruikersslotnummer.

**0 0 0**

De Mode LED wordt rood en de Door LED knippert oranje.

Mode/Transmit Door/Program  
Red Orange

De controller wacht nu op de Primaire code van de gebruiker die u wilt verwijderen

4. Voer de 4- tot 8-cijferige pincode in van de primaire code van de gebruiker die U wilt verwijderen.

**? ? ? ?**

De Mode LED knippert rood en de Door LED knippert oranje.

Mode/Transmit Door/Program  
Red Orange

5. Voer je programmeercode in om het wissen te bevestigen.

Als de programmeercode geldig is, hoort u drie piepjes en keert de unit terug naar de normale modus.

Als de programmeercode ongeldig is, hoort u een lange pieptoon en keert de unit terug naar de normale modus.



Het wordt aanbevolen om bij te houden welke gebruikers worden toegevoegd en verwijderd, zodat het gemakkelijker is om bij te houden welke gebruikersslots leeg zijn en welke niet.





### 7.9.15 Toewijzing relaiscodes

Als er een Primaire code voor een gebruiker is geprogrammeerd, is de gebruiker geautoriseerd om het Relais Lock Strike te activeren. Er kunnen echter andere gebruikerscodes worden ingesteld om in plaats daarvan het Auxiliaire relais te bedienen of om zowel het Lock Strike als het Auxiliaire relais te bedienen. Dergelijke codes kunnen worden toegewezen voor elke geldige gebruikerscode die in de controller is ingevoerd.

Er zijn twee methoden om relaiscodes toe te wijzen aan gebruikers: een standaardmethode en een zoekmethode.



### 7.9.16 Toewijzing relaiscode met standaardmethode

1. Ga naar de programmeermodus **Mode/Transmit**  **Door/Program**  **Green**

2. Druk op **9** om Menu 9 te betreden.

**9**



De Mode LED wordt groen en de Door LED wordt oranje.

**Mode/Transmit**  **Door/Program**   
**Green Orange**

3. Voer de 3-cijferige gebruikers slot voor codetoewijzing in.

**?** **?** **?**

De Mode LED knippert groen.

**Mode/Transmit**  **Door/Program**   
**Green Orange**

4. Voer het toewijzingscijfer voor het huidige gebruikersslot in:
- **1** activeert standaard alleen het Lock Strike relais
  - **2** activeert alleen het hulprelais
  - **3** activeert de Lock Strike en Auxiliaire relais.

Als de toewijzingscode geldig is, stopt de Mode-indicator met knipperen.

De controller wacht nu op een ander slotnummer.



Als de toewijzingscode ongeldig is, klinkt er een lange pieptoon en keert de regelaar terug naar de normale modus.

5. Druk op # om naar het volgende slot te gaan of voer een nieuw slotnummer in.

Als u niet verder wilt gaan, drukt u tweemaal op # en keert de controller terug naar de normale modus.

### 7.9.17 Relaiscode toewijzing via zoekmethode

1. Ga naar de programmeermodus.

Mode/Transmit   Door/Program  
Green

2. Druk op **9** om Menu 9 te betreden.



De Mode LED wordt groen en de Door LED wordt oranje.

Mode/Transmit   Door/Program  
Green Orange

3. Voer 000 in voor toegang tot gebruikersslot.

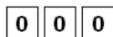

De Door LED knippert oranje.

Mode/Transmit   Door/Program  
Green Orange

De controller wacht nu op de Primaire code van de gebruiker.

4. Voer de Primaire code van de gebruiker in

De Mode LED knippert groen.

Mode/Transmit   Door/Program  
Green Orange

5. Voer het nummer voor het huidige gebruikersslot in:

- **1** activeert enkel het standaard relais
- **2** activeert enkel het Auxiliaire relais
- **3** activeert zowel het standaard als het Auxiliaire relais

Als het toegewezen cijfer geldig is, klinken er drie pieptonen en keert de controller terug naar de normale modus.

Als het toegewezen cijfer ongeldig is, klinkt er een lange pieptoon en wacht de controller tot er een ander cijfer wordt ingevoerd.

## 7.9.18 Lengte PIN Code/Fabrieksinstellingen



U moet heel voorzichtig zijn voordat u dit commando gebruikt! Als u de lengte van de pincode wijzigt, wordt ook de volledige geheugeninhoud gewist, inclusief alle gebruikerscodes en speciale codes, en worden alle codes teruggezet naar de fabrieksinstellingen.

- Ga naar de programmeermodus.
 

Mode/Transmit   Door/Program  
Green
- Selecteer de gewenste lengte van de pincode als volgt:
  - **00** – Keert terug naar de fabrieksinstellingen en stelt een 4-cijferige code in.
  - **05** – Keert terug naar de fabrieksinstellingen en stelt een code van 5 cijfers in.
  - **06** – Keert terug naar de fabrieksinstellingen en stelt een code van 6 cijfers in.
  - **08** – Keert terug naar de fabrieksinstellingen en stelt een 4- tot 8-cijferige code in

Zowel de Mode en de Door LED's knipperen rood.

Mode/Transmit Door/Program  
Red Red

- Voer je 4 tot 8-cijferige programmeercode in

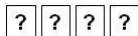

Als de programmeercode geldig is, wordt al het geheugen gewist. Je hoort drie piepjes en de controller keert terug naar de normale modus.

Als de programmeercode ongeldig is, hoor je een lange pieptoon en keert de regelaar terug naar de normale modus zonder de inhoud van het geheugen te wissen.

## 7.9.19 Vervangen van een verloren programmeercode



De AYC-Ex5 en AYC-T65 moeten in de modus Normaal staan, anders werkt dit niet. Zorg ervoor dat de Mode LED groen is voordat je verder gaat.

***Vervangen van een verloren programmeercode:***

1. Verwijder de stroom van de voedingseenheid.
2. Druk op de REX-knop op de voedingseenheid.
3. Sluit de voeding aan op de eenheid terwijl de REX-knop is ingedrukt.
4. Laat de REX-knop ( exit drukknop) los.
5. U hebt nu 10 seconden om een nieuwe programmeercode in de toegangscontrole unit te programmeren met behulp van de oorspronkelijke standaardcode 1234, voordat de controller terugkeert naar de bestaande code.

**7.9.20 Verlaten van de Secure Mode indien de Normal/Secure Code verloren is.*****Om de Secure modus te verlaten als de Normal/Secure Code verloren is gegaan:***

1. Verwijder de stroom van de voedingseenheid.
2. Druk op de REX-knop op de voedingseenheid.
3. Sluit de voeding aan op de eenheid terwijl de REX-knop is ingedrukt.
4. Laat de REX-knop ( exit drukknop) los.
5. U hebt nu 10 seconden om de beveiligde modus af te sluiten met de oorspronkelijke standaardcode Normal/Secure 3838.
6. Programmeer een nieuwe Normal/Secure code zoals beschreven in hoofdstuk 0.

## A. Conformiteitsverklaring

Dit apparaat voldoet aan deel 15 van de FCC-voorschriften. Het gebruik is onderworpen aan de volgende twee voorwaarden:

- Dit apparaat mag geen schadelijke interferentie veroorzaken.
- Dit apparaat moet alle ontvangen interferentie accepteren, inclusief interferentie die ongewenste werking kan veroorzaken.

Wijzigingen of aanpassingen die niet uitdrukkelijk zijn goedgekeurd door de partij die verantwoordelijk is voor naleving, kunnen de bevoegdheid van de gebruiker om het apparaat te bedienen ongeldig maken.

Dit apparaat is getest en voldoet aan de limieten voor een digitaal apparaat van Klasse B, volgens deel 15 van de FCC-voorschriften. Deze limieten zijn bedoeld om redelijke bescherming te bieden tegen schadelijke interferentie in een residentiële installatie.

Dit apparaat genereert, gebruikt en kan radiofrequentie-energie uitstralen en kan, als het niet geïnstalleerd en gebruikt wordt volgens de instructies, schadelijke storing veroorzaken aan radiocommunicatie. Er is echter geen garantie dat er geen storing zal optreden in een bepaalde installatie. Als deze apparatuur schadelijke storing veroorzaakt aan radio- of televisieontvangst, wat kan worden vastgesteld door de apparatuur uit en aan te zetten, wordt de gebruiker aangemoedigd te proberen de storing te verhelpen door een of meer van de volgende maatregelen te treffen:

- Richt de ontvangstantenne opnieuw of verplaats hem.
- Vergroot de afstand tussen de apparatuur en de ontvanger.
- Sluit de apparatuur aan op een stopcontact van een ander circuit dan dat waarop de ontvanger is aangesloten.
- Raadpleeg de dealer of een ervaren radio/tv-technicus voor hulp.

## B. Gelimiteerde Garantie

De volledige beperkte garantieverklaring van ROSSLARE is beschikbaar in het gedeelte Snelle koppelingen op de website van [www.rosslaresecurity.com](http://www.rosslaresecurity.com).

Rosslare beschouwt elk gebruik van dit product als instemming met de Garantievoorwaarden, zelfs als u deze niet doorneemt.



AYC-x6355

## Asia Pacific, Middle East, Africa

Rosslare Enterprises Ltd.  
Kowloon Bay, Hong Kong  
Tel: +852-2795-5630  
Fax: +852-2795-1508  
support.apac@rosslaresecurity.com

## United States and Canada

Rosslare Security Products, Inc.  
Southlake, TX, USA  
Toll Free: +1-866-632-1101  
Local: +1-817-305-0006  
Fax: +1-817-305-0069  
support.na@rosslaresecurity.com

## Europe

Rosslare Israel Ltd.  
Rosh HaAyin, Israel  
Tel: +972-3-938-6838  
Fax: +972-3-938-6830  
support.eu@rosslaresecurity.com

## Latin America

Rosslare Latin America  
Buenos Aires, Argentina  
Tel: +54-11-4001-3104  
support.la@rosslaresecurity.com

## China

Rosslare Electronics (Shenzhen) Ltd.  
Shenzhen, China  
Tel: +86-755-8610 6842  
Fax: +86-755-8610 6101  
support.cn@rosslaresecurity.com

## India

Rosslare Electronics India Pvt  
Ltd. Tel/Fax: +91-20-40147830  
Mobile: +91-9975768824  
sales.in@rosslaresecurity.com

**ROSSLARE**  
SECURITY PRODUCTS  
www.rosslaresecurity.com

00+009060600+00

